

# ***GeHa***

## Anleitung Manual

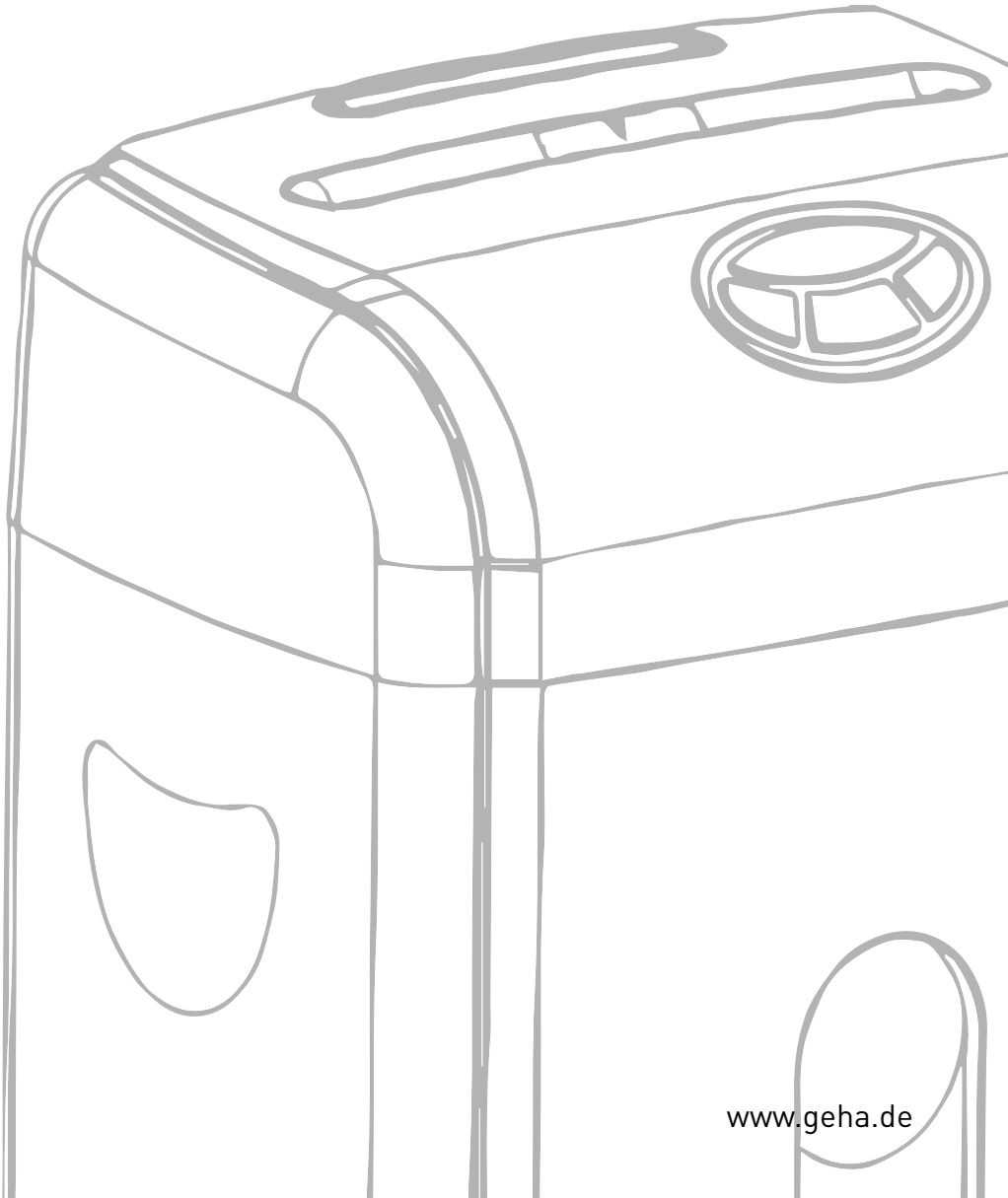

**SHREDDER**  
Office  
M10 CD



Wählen Sie Ihre Sprache.

Select your language.



D	4
GB	10
I	16
E	22
F	28
NL	34
UAE	40
RUS	32
S	36
GR	40
TR	44
RO	48
PL	52
CN	56

Wir danken Ihnen für den Kauf dieses Geha Qualitätsproduktes. Bitte lesen Sie diese Anleitung vor Inbetriebnahme sorgfältig durch. Beachten Sie insbesondere die Sicherheitshinweise; bei Nichtbeachtung besteht Verletzungsgefahr!

## WARNSYMBOLS



Das Gerät darf nicht von Kindern betrieben werden!  
• Durch das Schneidwerk im Inneren besteht Verletzungsgefahr.



Fassen Sie mit den Händen nicht in das Schneidwerk!  
• Durch das Schneidwerk im Inneren besteht Verletzungsgefahr.



Achten Sie darauf, dass keine Kleidung in den Papiereinzug gelangt.  
• Durch das Schneidwerk im Inneren besteht Verletzungsgefahr.



Achten Sie darauf, dass keine Haare in den Papiereinzug gelangen.  
• Durch das Schneidwerk im Inneren besteht Verletzungsgefahr.



Sprühen Sie keine entzündlichen Gase in das Gerät.  
• Es besteht Brandgefahr.

## WICHTIGE SICHERHEITSHINWEISE

**Bevor Sie den Aktenvernichter in Betrieb nehmen, lesen Sie bitte die Benutzeranweisungen. Wenn Sie elektrische Geräte benutzen, sollten Sie stets grundsätzliche Vorsichtsmaßnahmen ergreifen, um Risiken einer Verletzung auszuschließen. Bitte beachten Sie daher unbedingt folgende Grundregeln:**

Ihre Sicherheit und die Sicherheit anderer Personen ist uns wichtig. Bitte befolgen Sie alle in diesem Handbuch aufgeführten Sicherheitsvorschriften und Warnhinweise, bevor Sie den Aktenvernichter in Betrieb nehmen.

1. KINDER UND HAUSTIERE VOM AKTENVERNICHTER FERNHALTEN. SCHWERE VERLETZUNGSGEFAHR.
2. Lesen Sie vor dem Gebrauch alle Anweisungen durch. Bewahren Sie diese Anweisungen zum späteren Nachschlagen auf.



Befolgen Sie stets alle Warnhinweise und Anweisungen in dem Handbuch, auf dem Gerät und auf der

3. Verpackung.
4. Führen Sie niemals Ihre Hand oder Finger in die Einschuböffnungen des Aktenvernichters ein. Halten Sie persönliche und lose Gegenstände wie Schmuck, Haare, Halstücher usw. von der Einschuböffnung fern. Schwere Verletzungsgefahr.
5. Dieser Aktenvernichter ist nur zur Zerkleinerung von Papier, CDs/DVDs, Kreditkarten und Heftklammern gedacht. Zerkleinern Sie keine Büroklammern oder andere harte Materialien. Zerkleinern Sie keine Etiketten oder Umschläge. Dadurch beschädigen Sie das Schneidwerk.
6. Nicht für den gewerblichen Masseneinsatz verwenden. Nicht die empfohlene Schneidkapazität überschreiten. Keine Endlosformulare schreddern. Nicht im Dauerbetrieb einsetzen. Betriebsdauer: 5 Minuten Betrieb, 60 Minuten Pause.

7. Den Aktenvernichter niemals über einem Heizkörper, Wärmeregler oder Wasser aufstellen.
8. Den Aktenvernichter vor Transport, Reinigung, Wartung oder jeglicher anderweitigen Handhabung außerhalb des normalen Betriebs stets abschalten und ausstöpseln.
9. Das Gehäuse kann mit einem weichen feuchten Tuch gereinigt werden. Keine Lösungsmittel, Fettlöser oder sonstige Chemikalien zur Reinigung des Aktenvernichters verwenden. Vor dem Reinigen ausstöpseln!
10. Niemals Veränderungen oder Beschädigungen am Aktenvernichter oder seinem Gehäuse zulassen. Hierdurch kann es zu Verletzungen und/oder Erlöschen der Garantie kommen.
11. Keine Warnaufkleber/Etiketten vom Aktenvernichter entfernen.
12. Den Aktenvernichter nur an einer Stromquelle betreiben, die den Angaben auf dem Etikett entspricht. Wenn Sie nicht sicher sind, ob die Stromquelle geeignet ist, wenden Sie sich an Ihren Händler oder örtlichen Stromlieferanten.
13. Keine Gegenstände auf dem Stromkabel ablegen/abstellen. Den Aktenvernichter so aufstellen, dass keine Personen auf das Stromkabel treten können.
14. Bei Verwendung eines Verlängerungskabels sicherstellen, dass die Ampere-Werte der eingestöpselten Geräte insgesamt den Ampere-Wert des Verlängerungskabels nicht überschreiten und dass die Gesamtheit aller in die Wandsteckdose eingestöpselten Geräte 15 Ampere nicht überschreitet.
15. Die Wandsteckdose sollte sich nahe beim Gerät befinden und gut zugänglich sein.
16. Das Netzkabel dient zum Trennen des Aktenvernichters vom Stromnetz. Bitte sicherstellen, dass das Kabel jederzeit gut zugänglich ist. Das Netzkabel kann nicht ausgetauscht werden. Falls das Netzkabel irgendwie beschädigt ist, den Aktenvernichter sofort außer Betrieb stellen.
17. Versuchen Sie niemals, selbst Wartungsarbeiten am Aktenvernichter vorzunehmen. Das Öffnen und/oder Abnehmen von Gehäuseteilen kann zu schweren Stromschlägen und/oder anderen ernsthaften Gefahren führen. Zudem erlischt hierdurch die Gerätegarantie.
18. Nur zulässige Schmiermittel und Reinigungsprodukte für den Aktenvernichter verwenden. Keine handelsüblichen Haushaltsreiniger, Schmiermittel oder Spiritus am oder in der Nähe des Aktenvernichters verwenden. Keine Aerosole oder entflammbare Produkte verwenden. Einige solcher Mittel können in Brand geraten und ernste Verletzungen verursachen.
19. Niemals Druckluft oder Staubbläser zur Reinigung des Gerätegehäuses, des Auffangbehälters, der Einschuböffnung oder der Geräteoberseite verwenden. Dies kann ernste Verletzungen verursachen. Keinerlei als entflammbar gekennzeichnete Produkte verwenden.
20. Dieser Aktenvernichter darf nur unter Aufsicht eines Bedieners verwendet werden.
21. Für reibungslosen, störungsfreien Betrieb den Abfallbehälter regelmäßig entleeren.
22. Den Abfallbehälter beim Entleeren nicht mehr als 10 Grad kippen.

**DIESER AKTENVERNICHTER DARF NUR MIT DEM ORIGINAL-AUFFANGBEHÄLTER BETRIEBEN WERDEN. DIE SICHERHEITSVERRIEGELUNG MUSS EINGERASTET SEIN, SONST LÄUFT DER AKTENVERNICHTER NICHT.**

## D EINRICHTEN DES GERÄTES

1. Der Schwerpunkt liegt auf dem oberen Teil des Geräts. Stellen Sie das Gerät auf eine ebene Fläche, damit es nicht umkippen kann.
2. Verwenden Sie das Gerät weder in der Nähe von Wärme- oder Kältequellen noch in überhitzten, feuchten oder staubigen Umgebungen.
3. Platzieren Sie das Gerät in der Nähe einer Steckdose und stellen Sie keine Gegenstände neben die Steckdose, sodass der Netzstecker problemlos aus der Steckdose gezogen werden kann.
4. Setzen Sie zunächst den inneren Auffangbehälter (für CDs / DVDs) in den Papierbehälter ein.
5. Achten Sie darauf, dass der Papierbehälter bis zum Anschlag in das Gerät eingeschoben ist.
6. Stecken Sie den Stecker in eine Steckdose mit 230V/50Hz und betätigen Sie den Hauptschalter ON/OFF auf der Rückseite des Gerätes. Das grüne Licht  und das blaue Licht  leuchten auf.
7. Wenn sich kein Papier im Papiereinzug befindet, ist das Gerät immer ausgeschaltet. Das Betätigen der Knöpfe auf dem Bedienungspanel führt nicht zur Aktivierung des Gerätes. So werden mögliche Verletzungen vermieden.
8. Beim Einführen von Papier in den Papiereinzug schaltet sich das Gerät automatisch ein.
9. Nach jedem Vernichtungsvorgang bleibt das Gerät für 5 Sekunden im Standby-Modus. Anschließend schaltet sich das Gerät automatisch ab und verbraucht nahezu keinen Strom mehr.
10. Im Fall eines Papierstaus leert sich der Papiereinzug automatisch. Falls dennoch notwendig, kann durch Drücken der Knöpfe REV oder FWD das eingezogene Papier wieder entfernt werden.

## AUFBAU & FUNKTION

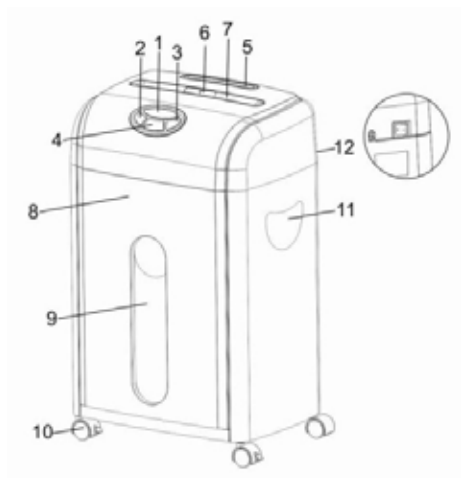

1. Anzeigefeld
2. „REV“ Rückwärtslauf
3. „FWD“ Vorwärtslauf
4. Power
5. CD/DVD Einlass
6. Kreditkarten Einlass
7. Papier Einlass
8. Papierkorb
9. Sichtfenster
10. Rollen
11. Griff
12. Hauptschalter AN/AUS

## BEDIENUNG

1. Papier oder Karte zum Schreddern vorbereiten, indem Sie Etiketten oder sonstige Fremdkörper entfernen.
2. Den Hauptschalter auf „ON“ klicken
3. Schneidkapazität pro Durchlauf





Papier:	max. 10 Blatt
Kreditkarte:	max. 1 Stk.
CD/DVD:	max. 1 Stk.

4. Mit den Tasten REV/FWD/ECS den gewünschten Vorgang wählen:  
 REV (Zurück): Kehrt bei Papierstau die Vorschubbewegung um und schiebt das Objekt zurück aus dem Aktenvernichter.  
 FWD (Vorwärts): Schiebt das/die Objekte zum Schreddern vor und beseitigt Papierstau im Aktenvernichter.  
 Power: Falls während des Schreddervorgangs ein Notfall eintreten sollte, drücken Sie das blaue LED SafePad. Der Schreddervorgang wird sofort gestoppt, um mögliche Verletzungen zu vermeiden. Zur Fortsetzung des Schreddervorgangs, drücken Sie erneut das LED SafePad.

DEN AKTENVERNICHTER STETS AUSSTÖPSELN, BEVOR SIE EIN OBJEKT VON HAND ZU ENTFERNEN VERSUCHEN.

5. Objekt zum Zerkleinern in die passende Einschuböffnung schieben.
6. Der Auffangbehälter dient zur bequemen Entsorgung des Abfalls.

## WARTUNG

1. Durch das Falten von Papierseiten erhöht sich die Papierdicke. Dadurch kann die zulässige Anzahl zu vernichtender Seiten überschritten werden und es kommt zu einem Papierstau.
2. Bei Entnahme des Auffangbehälters, oder wenn der Auffangbehälter herausgezogen ist, schaltet sich die automatische Sicherheitssperre ein und das Gerät funktioniert nicht.
3. Wenn der Auffangbehälter nicht vollständig in das Gerät einrastet, schaltet sich die automatische Sicherheitssperre ein und das Gerät funktioniert nicht.
4. Während des Vernichtungsvorgangs blinkt das LED-Licht .
5. Wenn das LED-Licht  rot blinkt, ist der Auffangbehälter offen oder nicht richtig eingesetzt. Schließen Sie den Auffangbehälter, so dass er komplett einrastet. Das LED-Licht hört auf zu blinken und das Gerät ist wieder betriebsbereit.
6. Bei einer Überladung des Papiereinzugs schaltet sich das Gerät automatisch ab und das LED-Licht  leuchtet solange rot bis das Gerät wieder einsatzbereit ist. Bitte drücken Sie den Knopf REV, um das Papier wieder aus dem Papiereinzug zu entnehmen. Drücken Sie dann den Knopf FWD zum Säubern des Papiereinzugs.
7. Bei Überhitzung des Gerätes schaltet sich das Gerät automatisch ab und das LED-Licht  leuchtet solange rot bis das Gerät wieder benutzt werden kann.
8. Das LED-Licht  leuchtet rot, wenn der Auffangbehälter überfüllt ist und im Auffangbehälter leuchtet ein blaues Licht.
9. Bitte vernichten Sie keine Klebeetiketten oder Papiere mit aufgeklebten Etiketten mit diesem Gerät. Sie verkleben damit das Schneidwerkzeug und es kann zu Fehlfunktionen des Gerätes kommen.

## D TECHNISCHE DATEN

Modellbezeichnung:	Shredder Office M10 CD
Schnittart:	Micropartikelschnitt
Schnittgröße:	3 x 9 mm (Papier & Kreditkarte) / 5 Teile CD/DVD
Schnittleistung:	10 Blatt Papier (A4/80g/m <sup>2</sup> ); 1 CD/DVD; 1 Kreditkarte
Schnittgeschwindigkeit:	2.0m/Min
Eingabebreite:	220 mm / 123 mm für CD/DVD
Eingangsspannung:	230 VAC / 50 Hz
Leistungsaufnahme:	300W/ 1.5 A
Geräuschpegel:	<60dB
Maße:	340 x 248 x 550 mm
Papierkorb-Volumen:	18L / 0,8L CD/DVD
Betriebszyklus:	8 Minuten Betrieb, 60 Minuten Pause
Nettogewicht:	10,5 kg





Nr.	Störung	Ursache	Abhilfe
1	Das Gerät funktioniert nicht.	<ol style="list-style-type: none"> <li>1. Der Netzstecker wurde nicht richtig in die Steckdose eingesteckt.</li> <li>2. Der Hauptschalter befindet sich in der Aus-Position.</li> <li>3. Der Netzschalter auf der Vorderseite ist nicht eingeschaltet.</li> <li>4. Das Gerät wurde nicht richtig zusammgebaut.</li> </ol>	<ol style="list-style-type: none"> <li>1. Stecken Sie den Netzstecker in die Steckdose.</li> <li>2. Schalten Sie den Hauptschalter ein.</li> <li>3. Drücken Sie den Netzschalter auf der Vorderseite, um ihn wieder einzuschalten.</li> <li>4. Stellen Sie sicher, dass der Auffangbehälter richtig eingesetzt wurde.</li> </ol>
2	Es befindet sich Papier im Zuführungsschlitz, trotzdem funktioniert der Aktenvernichter nicht.	Papier wurde zwar eingeführt, jedoch nur ein Teil des Papiers berührt den automatischen Papiereinzug.	Verändern Sie die Position des eingeführten Papiers so, dass es den automatischen Papiereinzug berührt.
3	Das Gerät fängt nicht an zu arbeiten, nachdem ein Blatt Papier eingeführt wurde bzw. stoppt den Betrieb, während Papier eingeführt wird.	Das Papier ist zu dünn, zu weich, feucht oder zu zerknittert, um den automatischen Papiereinzug zu aktivieren.	<ol style="list-style-type: none"> <li>1. Falten Sie das Papier, bevor Sie es einführen.</li> <li>2. Stellen Sie den Schiebeschalter auf „REV“ („Rücklauf“).</li> </ol>
4	Das Gerät stoppt während des Betriebs.	Das Gerät war eine längere Zeit in Betrieb und wird automatisch vor Überhitzung geschützt.	Trennen Sie den Netzstecker von der Steckdose und lassen Sie den Motor auf Zimmertemperatur abkühlen.
5	Das Papier ist verklemmt und das Gerät dreht sich nicht mehr.	<ol style="list-style-type: none"> <li>1. Das zugeführte Papier übersteigt die Blattkapazität des Geräts.</li> <li>2. Das Papier wurde nicht in gerader Richtung eingeführt.</li> </ol>	<ol style="list-style-type: none"> <li>1. Stellen Sie den Schiebeschalter auf „REV“ („Rücklauf“) und ziehen Sie das zu zerkleinerte Papier heraus.</li> <li>2. Ziehen Sie den Netzstecker und lassen Sie das Gerät für eine kurze Zeit ausgeschaltet, bevor Sie mit dem Schreddern fortfahren.</li> </ol>

## ENTSORGUNG

Das Symbol mit der durchgestrichenen Mülltonne weist darauf hin, dass elektrische Geräte nicht im normalen Hausmüll entsorgt werden dürfen. Bitte bringen Sie dieses Gerät zur umweltfreundlichen Entsorgung zu einem zugelassenen Wertstoffhof.



## GARANTIE

Die Garantiezeit für Ihr Gerät beträgt 24 Monate. Bewahren Sie unbedingt den Kaufbeleg und die Originalverpackung auf. Bei einem Problem mit Ihrem Gerät wenden Sie sich bitte an Ihren Händler.

Thank you for purchasing this Geha quality product. Please read this user manual carefully before operating the device. In particular, please mind the safety instructions, as failure to observe may increase the risk of injury!

## SYMBOLS



The device may not be operated by children!  
 • The cutting unit inside may cause injuries.



Do not touch the cutting unit!  
 • The cutting unit inside may cause injuries.



Keep all clothing away from the feed slot!  
 • The cutting unit inside may cause injuries.



Keep hair away from the feed slot!  
 • The cutting unit inside may cause injuries.



Do not spray flammable gas into the device!  
 • Caution, there is a risk of fire hazard.

## IMPORTANT SAFETY NOTES

**Please read the instruction manual completely and carefully before operating the document shredder. In order to prevent any risk of injury, it is important to take basic safety precautions when using an electric device. Always comply with the following basic safety precautions:**



Your safety is important to us. Please read the instruction manual carefully before attempting to operate the device. Save these instructions for future reference.

1. KEEP CHILDREN AND ANIMALS AWAY FROM THE DEVICE TO AVOID THE RISK OF SERIOUS INJURY
2. Please read the instruction manual completely and carefully before operating the shredder.
3. Always follow all warnings and instructions outlined in the manual, on the shredder and shredder packaging.
4. Keep clothing, jewellery, hair, etc. away from the machine to ensure personal safety. Serious injuries could occur.
5. Please do not shred paper clips, adhesive paper, adhesive tapes or cloth. Doing so will damage the cutting system or decrease the shredding performance.
6. This shredder is made for short-time operation. For a long operational life span of the machine as well as a good functioning, note that there is a maximum shredding capacity for this device, meaning that only a certain amount of paper and only one CD/DVD or credit card can be shredded at the same time. After continuous shredding for 10 minutes, it must be cooled down to room temperature before continuing to shred. Cycle time: 10 minutes on, 30-40 minutes off.
7. Do not place the device near heat sources or in a humid environment for an extended period of time.

- 8 In order to clean or maintain the device, please ensure it is disconnected from the socket.
9. The casing may be cleaned with a soft, moist cloth. Do not use solvents, degreaser or any other chemical to clean the shredder. Unplug before cleaning!
10. Do not alter or deface the shredder or shredder casing in any way. Doing so could cause injury and/or void the warranty
11. Do not remove warning stickers/labels from the shredder.
12. Only operate the shredder from a power source indicated on the marking label. If you are unsure of the power source, consult your dealer or local power company.
13. Do not place any objects on the power cord. Do not place shredder in an area where the power cord can be stepped on.
14. If an extension cord is used, ensure that the total ampere ratings of the products plugged into the extension cord do not exceed the extension cord ampere rating, and that the total of all items plugged into the wall outlet does not exceed 15 amperes.
15. Socket outlet should be installed near the machine and should be easily accessible.
16. The power cord serves as the disconnect function for the shredder. Please be sure the cord is easily accessible at all times. The power cord cannot be replaced. If the cord is damaged in any way the shredder should be discarded immediately.
17. Do not attempt to maintain the shredder yourself. Opening and/or removing covers could expose you to dangerous voltage points and/or other serious risks. This action will also void the shredder warranty.
18. Only use approved shredder lubricant and cleaning products. Do not use common household detergents lubricants, or alcohol on or near the shredder. Do not use aerosols or any product marked flammable. Some agents may combust causing serious injury.
19. Never use any type of compressed air or air dusters to clean the shredder casing basket, feed entry, or shredder head. Serious injury could occur.
20. This shredder should only be operated with an operator in attendance.
21. Empty the waste basket frequently for smooth, trouble-free operation.
22. The waste basket should not be tilted more than 10 degrees when in use.

THIS SHREDDER MUST BE USED WITH THE SUPPLIED WASTE BASKET.  
THE SAFETY INTERLOCK SWITCH MUST BE ACTUATED OR THE SHREDDER WILL NOT OPERATE.

## INSTALLING SHREDDER

1. The centre of gravity is located in the top part of the device. Make sure to position the file shredder on an even surface to prevent it from toppling over.
2. Never operate the device near sources of heat or cold, or in an overheated, moist or dusty environment.
3. Place the device close to a wall socket and ensure easy access to the wall socket, in case the device needs to be deactivated.
4. First insert the inner container (for CDs/DVDs) into the paper bin.
5. Make sure that the waste paper container is pushed all the way into the device.
6. Insert the plug in a 230V/50Hz socket and activate the main switch ON/OFF on the backside of the device. The green lamp  and the blue lamp  will light up.
7. As long as there is no paper in the paper feed, the shredder will always be off. Using the buttons on the control panel will not lead to activating the device. This way, possible injuries are prevented.
8. When inserting paper in the feed slot, the device will turn on automatically.
9. After every shredding, the machine will stay on in stand-by mode for 5 seconds. Afterwards, the shredder will automatically turn off and will use hardly any electricity.
10. In case of a paper jam, the paper feed will automatically empty itself. If it should still be necessary to remove fed in paper, you can do so by pushing the buttons REV and FWD.

## STRUCTURE AND FUNCTION

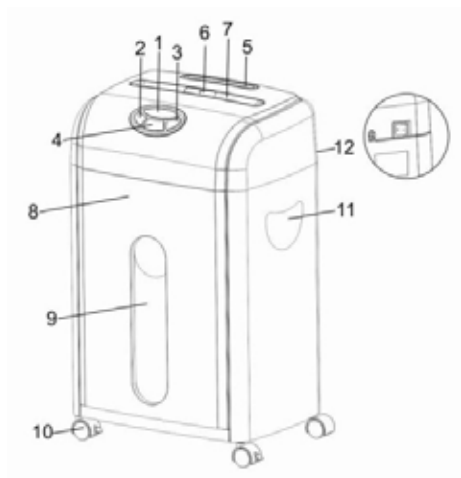

1. Indicator panel
2. REV
3. FWD
4. Power
5. CD/DVD feed
6. Credit card feed
7. Paper feed
8. Drawable waste basket
9. Transparent viewing window
10. Bottom wheel
11. Handle
12. Main switch ON/OFF

## OPERATION

1. Prepare paper or card to be shredded by removing labels or any other foreign matter.

2. Turn the main switch to "ON" position

3. Shred capacity per pass

Paper:	10 Sheets Maximum
Credit Card:	1 Pc. Maximum
CD/DVD:	1 Pc. Maximum

4. Press the switch to REV/FWD/Power position for your desired setting:

REV: Reverses shredding direction and reverses item out of the shredder in case of a jam.

FWD: Forward shredding direction and clears jammed paper in the shredder.

Power: During shredding, when an emergency occurs, press the blue LED SafePad, the shredder will be cut off to prevent any possible injuries. It can be restarted quickly again by pressing this switch.

**ALWAYS UNPLUG THE SHREDDER BEFORE ATTEMPTING TO REMOVE AN ITEM MANUALLY**

5. Insert item to be shredded into the appropriate feed opening.

6. The solid basket is for convenient disposal of content.

## MAINTENANCE

1. Folding the pages will increase the thickness of the paper. Doing so may lead to exceeding the maximum amount of pages the machine is able to shred, which will result in a paper jam.

2. By removing the waste basket, or if the waste basket is extracted, an automatic safety block will turn on and the machine will not function.

3. If the waste basket has not entirely clicked into place, the automatic safety block will turn on and the machine will not function.

4. The LED lamp  will blink during the shredding process.

5. A red blinking LED lamp  indicates that the waste basket is still open or has not been installed correctly. Close the waste basket until it completely clicks into place. The LED lamp will then stop blinking and the device is ready for use.

6. In the event of having exceeded the maximum limit of paper insertable, the machine will shut down automatically and the LED lamp  will light up red until the device is ready to operate again. Please push the REV button, in order to remove the paper from the paper feed. Then push the FWD button to clean the paper feed.

7. In the event of overheating, the machine will shut down automatically and the LED lamp  will light up red until the device is ready to operate again.

8. The LED lamp  will light up red, if the waste basket is overfilled. On the waste basket, a blue light will appear.

9. Please do not shred adhesive labels or, respectively, papers with adhesive stickers or labels, with this device. It will cause the cutting blades to be gummed-up, which may lead to a malfunction of the device.

Model:	Shredder Office M10 CD
Cut type:	Micro Cut
Cut size:	3 x 9 mm (Paper & Credit card) / 5 pieces CD/DVD
Cutting capacity:	10 sheets (DIN A4/80g/m <sup>2</sup> ); 1 CD/DVD; 1 credit card
Cutting speed:	2.0m/Min
In-feed width:	220 mm / 123 mm for CD/DVD
Input voltage:	230 VAC / 50Hz
Power consumption:	300W/ 1.5 A
Noise level:	≤60dB
Dimensions:	340 x248 x 550 mm
Waste paper container – volume:	18L / 0,8L CD/DVD waste
Operating cycle:	8 min. ON / 60 min. OFF
Net weight:	10,5 kg



Index	Störung	Ursache	Abhilfe
1	Device does not work.	<ol style="list-style-type: none"> <li>1. Power plug is not properly connected to the power socket.</li> <li>2. The main On/Off switch is on Off position.</li> <li>3. The front Power switch is not activated.</li> <li>4. The device hasn't been assembled properly.</li> </ol>	<ol style="list-style-type: none"> <li>1. Connect the power plug to the power socket.</li> <li>2. Set the On/Off switch to its ON position.</li> <li>3. Press the front power switch so it becomes activated again.</li> <li>4. Ensure that the waste basket has been inserted properly.</li> </ol>
2	Paper is in the entry, but shredder does not work.	After feeding paper, a corner of the paper is inserted, but the rest doesn't touch the automatic inductive device.	Adapt the position of the feeding paper and make it touch the automatic inductive device.
3	The machine doesn't start after inserting a sheet of paper, or stops running when paper is being inserted.	The paper is too thin, too soft, humid, or too crinkly to activate the automatic inductive device.	<ol style="list-style-type: none"> <li>1. Fold the paper and then insert it.</li> <li>2. Set the slide switch to "REV".</li> </ol>
4	Device stops working during operation.	The device has been operated for an extended period of time and is automatically protected when it overheats.	Disconnect the power plug from the power socket and allow the motor to cool down to room temperature.
5	Paper is jammed and the device stopped rotating.	<ol style="list-style-type: none"> <li>1. The amount of inserted paper exceeds the limitation.</li> <li>2. Paper has not been fed in an even position.</li> </ol>	<ol style="list-style-type: none"> <li>1. Set the slide switch to "REV" and withdraw the shredding paper.</li> <li>2. Unplug and leave device shut off for a short period before resuming shredding.</li> </ol>

## DISPOSAL

The symbol depicting a crossed-out rubbish bin means that electrical devices may not be disposed with regular household waste. Please bring the device to an approved recycling centre for environmentally friendly disposal.



## WARRANTY

The warranty period for your device is 24 months. Make sure to keep both your proof of purchase and the original packaging. Please contact your retailer in case of any problems with the device.

## INTRODUZIONE

Vi ringraziamo per aver acquistato il nostro prodotto di qualità Geha. Vi preghiamo di leggere attentamente queste istruzioni prima della messa in servizio. È necessario, in particolare, osservare soprattutto le indicazioni di sicurezza, in quanto la non osservanza comporta pericolo di ferite!

## SIMBOLI DI AVVERTENZA



L'apparecchio non deve essere utilizzato dai bambini!  
• Il dispositivo di taglio all'interno può causare lesioni.



Non afferrare il dispositivo di taglio con le mani!  
• Il dispositivo di taglio all'interno può causare lesioni.



Fare attenzione che gli indumenti non rimangano impigliati nell'apertura di inserimento della carta.  
• Il dispositivo di taglio all'interno può causare lesioni.



Fare attenzione che i capelli non rimangano impigliati nell'apertura di inserimento della carta.  
• Il dispositivo di taglio all'interno può causare lesioni.



Non spruzzare gas infiammabili nell'apparecchio.  
• Pericolo di incendio.



## INDICAZIONI DI SICUREZZA IMPORTANTI

**Prima di mettere in funzione il distruggi documenti, vi preghiamo di leggere le indicazioni di sicurezza. Se utilizzate apparecchi elettrici, è necessario prendere particolari precauzioni per evitare di incorrere nel rischio di qualche ferita. Vi preghiamo di osservare pertanto le seguenti regole fondamentali:**

La vostra sicurezza e la sicurezza degli altri sono importanti per noi. Si prega di seguire le istruzioni per la sicurezza e le avvertenze delineate in questo manuale nella loro interezza prima di mettere in funzione il distruggidocumenti.



1. TENERE BAMBINI E ANIMALI DOMESTICI LONTANI DAL DISTRUGGIDOCUMENTI. SI POSSONO VERIFICARE LESIONI ANCHE GRAVI.
2. Leggere tutte le istruzioni prima dell'uso. Salvare queste istruzioni per consultarle in futuro.
3. Seguire sempre tutte le avvertenze e le istruzioni delineate nel manuale, sul distruggidocumenti e sull'imballaggio del distruggidocumenti.
4. Non inserire mai la mano o le dita nelle aperture di inserimento del distruggidocumenti. Tenere gli oggetti personali come gioielli, capelli, cravatte, dita, ecc. lontani dall'ingresso. Si possono verificare lesioni anche gravi.
5. Questo distruggidocumenti è da intendersi adatto per distruggere soltanto carta, CD/DVD, carte di credito e punti metallici. Non inserire graffette o altri materiali duri. Non inserire etichette o buste. In caso contrario si danneggerà il meccanismo di taglio.
6. Non utilizzare per uso commerciale importante. Non superare la capacità consigliata. Non inserire moduli continui. Non utilizzare per periodi di tempo prolungati. Ciclo operativo: 5 minuti on, 60 minuti off.



7. Il distruggidocumenti non va mai posizionato vicino o sopra radiatori, termosifoni o acqua.
8. Spegner e scollegare sempre il distruggidocumenti prima di spostarlo, pulirlo, eseguire la manutenzione o qualsiasi altra azione diversa dal normale funzionamento.
9. L'alloggiamento può essere pulito con un panno morbido e umido. Non utilizzare solventi, sgrassanti o qualsiasi altro agente chimico per pulire il distruggidocumenti. Scollegare dalla presa prima della pulizia!
10. Non alterare o deturpare il distruggidocumenti o il suo alloggiamento in alcun modo. Si possono verificare delle lesioni e/o invalidare la garanzia.
11. Non rimuovere adesivi/etichette di avvertenza dal distruggidocumenti.
12. Collegare il distruggidocumenti a una sorgente elettrica come indicato nell'etichetta. Se non si è sicuri della sorgente elettrica, consultare il rivenditore o la compagnia locale di elettricità.
13. Non posare alcun oggetto sul cavo della corrente. Non posizionare il distruggidocumenti in una zona dove sia possibile camminare sul cavo della corrente.
14. Se si utilizza una prolunga, assicurarsi che l'ampereaggio totale dei dispositivi collegati alla prolunga non superi l'ampereaggio della prolunga stessa, e che il totale di tutti i dispositivi collegati alla presa a muro non superi i 15 ampere.
15. La presa della corrente si dovrebbe trovare vicino al macchinario ed essere facilmente accessibile.
16. Il cavo elettrico serve per disconnettere il distruggidocumenti. Si prega di assicurarsi che il cavo sia sempre facilmente accessibile. Il cavo elettrico non può essere sostituito. Se il cavo è danneggiato in qualsiasi modo, il distruggidocumenti va gettato immediatamente.
17. Non tentare di eseguire la manutenzione del distruggidocumenti da soli. Aprire e/o rimuovere il coperchio potrebbe esporre a un voltaggio pericoloso e/o altri rischi gravi. Questa azione invalida inoltre la garanzia del distruggidocumenti.
18. Utilizzare solo lubrificanti e prodotti per la pulizia approvati. Non utilizzare i comuni lubrificanti domestici o alcool sul distruggidocumenti o nelle sue vicinanze. Alcuni agenti potrebbero prendere fuoco causando lesioni anche gravi.
19. Non utilizzare mai alcun tipo di aria compressa o di atomizzatore per pulire il cestino, l'ingresso o la testa del distruggidocumenti. Si possono verificare lesioni anche gravi. Non utilizzare alcun prodotto contrassegnato come infiammabile.
20. Questo distruggidocumenti va utilizzato solamente in modo controllato.
21. Svuotare spesso il cestino per un funzionamento privo di problemi.
22. Il cestino non va inclinato più di 10 gradi.

QUESTO DISTRUGGIDOCUMENTI VA UTILIZZATO CON IL CESTINO FORNITO. L'INTERRUTTORE DI SICUREZZA DEVE ESSERE INSERITO, ALTRIMENTI IL DISTRUGGIDOCUMENTI NON POTRÀ FUNZIONARE.

## INSTALLAZIONE DELL'APPARECCHIO

1. Il punto forte si trova sulla parte superiore dell'apparecchio. Poggiatelo su una superficie piana in modo da evitare che si possa ribaltare.
2. Non utilizzare l'apparecchio nelle vicinanze di fonti d'acqua o di freddo, né in ambienti troppo caldi, umidi o polverosi.
3. Posizionare l'apparecchio nelle vicinanze di una presa e non ponete alcun oggetto vicino a questa, in modo che il cavo possa essere tirato fuori dalla presa senza problemi.
4. Inserire innanzitutto il contenitore interno (per CD/DVD) nel contenitore della carta.
5. Fare attenzione a che il contenitore per carta sia bene inserito all'interno dell'apparecchio.
6. Inserite la spina in una presa da 230V/50Hz e attivate l'interruttore principale ON/OFF posto sul retro del dispositivo. La spia verde  e la spia blu  si illumineranno.
7. Quando non c'è carta all'interno del vassoio di alimentazione, il distruggidocumenti resta sempre spento. Anche utilizzando i tasti sul pannello di controllo, non sarà comunque possibile attivare il dispositivo. In tal modo si eviteranno infortuni.
8. Una volta inserita la carta nella fessura di alimentazione il dispositivo si attiverà automaticamente.
9. Dopo ogni ciclo di distruzione dei documenti, la macchina resterà accesa in modalità stand-by per 5 secondi. Il distruggidocumenti si spegnerà in seguito automaticamente risparmiando così corrente.
10. In caso di inceppamento della carta, il vassoio di alimentazione si svuoterà in modo automatico. Qualora sia ancora necessario rimuovere la carta rimanente si può procedere alla sua rimozione premendo i tasti REV e FWD.

## MONTAGGIO E FUNZIONAMENTO

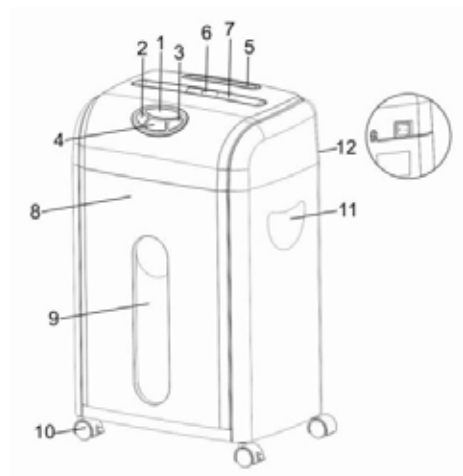

1. Pannello indicatore
2. REV
3. FWD
4. Alimentazione elettrica
5. Ingresso carta
6. Ingresso CD/carta di credito
7. Finestra trasparente
8. Cestino estraibile di raccolta carta
9. Maniglia
10. Ruota
11. Maniglia
12. Interruttore principale ON/OFF

## FUNZIONAMENTO

1. Preparare la carta o la carta di credito da distruggere rimuovendo le etichette o qualsiasi altro corpo estraneo.
2. Portate l'interruttore in posizione "ON".
3. Capacità di distruzione





Carta:	10 fogli massimo
Carta di credito:	1 massimo
CD/DVD:	1 massimo

4. Premere l'interruttore portandolo su REV/FWD/ECS per le impostazioni desiderate:  
REV: Inverte la direzione di distruzione ed espelle il documento dal distruggidocumenti in caso di inceppamento.  
FWD: Fa avanzare la direzione di distruzione e rimuove la carta inceppata nel distruggidocumenti.  
Alimentazione elettrica: in caso di emergenza durante l'operazione di distruzione, premete il pulsante LED blu SafePad. Il distruggidocumenti sarà così disattivato per evitare qualsiasi infortunio. Il dispositivo potrà essere riattivato velocemente premendo questo interruttore.

SCOLLEGARE SEMPRE IL DISTRUGGIDOCUMENTI DALLA CORRENTE PRIMA DI CERCARE DI RIMUOVERE UN ARTICOLO MANUALMENTE

5. Inserire il documento da distruggere nell'ingresso appropriato.
6. Il cestino serve per lo smaltimento del contenuto.

## MANUTENZIONE

1. Se la carta è più larga dell'apertura di inserimento e viene piegata per farla entrare, lo spessore della carta aumenta ed è possibile che la capacità consigliata sia superata.
2. Se il cestino è rimosso o socchiuso, il distruggidocumenti farà entrare in azione il blocco di sicurezza
3. Se il cestino non è completamente in contatto con il blocco di sicurezza integrato nell'intelaiatura del cestino stesso, il macchinario non funzionerà
4. Quando il dispositivo è in funzione, la spia LED  lampeggiante sta a significare che la carta viene distrutta.
5. Una spia LED rosso lampeggiante  indica che il cestino di raccolta della carta è ancora aperto o non è stato installato correttamente. Chiudete il cestino fino a farlo scattare in posizione. La spia LED smetterà così di lampeggiare e il dispositivo sarà pronto all'uso.
6. Se il distruggidocumenti è sovraccarico si spegne automaticamente e la spia LED rossa  si illumina finché non è possibile riprendere l'operazione in sicurezza. Posizionare l'interruttore su "REV" per far uscire la carta dall'unità, rimuovere la carta in eccesso e posizionare l'interruttore su "FWD": il macchinario può ora funzionare normalmente.
7. Se il distruggidocumenti è surriscaldato si spegne automaticamente e la spia LED rossa  si illumina finché non è possibile riprendere l'operazione in sicurezza.
8. La spia LED rossa  si illumina quando il cestino è pieno di carta, e il cestino mostrerà la spia blu.
9. Non distruggere etichette o carta con etichette. Questa operazione invalida la garanzia e blocca inoltre le lame causando malfunzionamenti.

## DATI TECNICI

Descrizione modello:	Shredder Office M10 CD
Tipo di taglio:	Taglio a micro frammento
Dimensione taglio:	3 x 9 mm (carta e carta di credito) / 5 CD/DVD
Capacità di taglio:	10 fogli (DIN A4/80g/m <sup>2</sup> ); 1 CD/DVD; 1 carta di credito
Velocità di taglio:	2.0m/Min
Ampiezza fessura:	220 mm / 123 mm per CD/DVD
Alimentazione elettrica:	230 VAC / 50 Hz
Massima prestazione:	300W/ 1.5 A
Sonorità:	<60dB
Dimensioni:	340x248x550 mm
Volume cestino carta:	18L / 0,8L CD/DVD cestino
Ciclo di funzionamento:	8 min. acceso / 60 min. spento
Peso netto:	10,5 kg



## RISOLUZIONE DEI PROBLEMI

Indice	Anomalie	Causa	Rimedi
1	Il dispositivo non funziona.	<ol style="list-style-type: none"> <li>1. La spina non è collegata correttamente alla presa di corrente.</li> <li>2. L'interruttore principale On/Off è in posizione Off.</li> <li>3. L'interruttore di alimentazione sulla parte anteriore non è attivato.</li> <li>4. Il dispositivo non è stato montato correttamente.</li> </ol>	<ol style="list-style-type: none"> <li>1. Collegare la spina alla presa di corrente.</li> <li>2. Portare in posizione On l'interruttore On/Off.</li> <li>3. Premere l'interruttore di alimentazione sul lato anteriore per attivarlo di nuovo.</li> <li>4. Assicurarsi che il cestino della raccolta carta sia stato correttamente inserito.</li> </ol>
2	La carta è nella fessura di alimentazione ma il distruggi-documenti non funziona.	Dopo aver alimentato la carta, un angolo della carta risulta sì inserito, ma il resto non tocca il dispositivo induttivo automatico.	Regolare la posizione della carta di alimentazione per far sì che entri in contatto con il dispositivo induttivo automatico.
3	Il dispositivo non si avvia dopo aver inserito un foglio di carta o si arresta nel momento in cui si inserisce la carta.	La carta è troppo sottile, troppo morbida, umida o eccessivamente stropicciata per attivare il dispositivo induttivo automatico.	<ol style="list-style-type: none"> <li>1. Piegare la carta e poi inserirla.</li> <li>2. Impostare l'interruttore a scorrimento su "REV".</li> </ol>
4	Il dispositivo si arresta durante il funzionamento.	Il dispositivo è stato utilizzato per un periodo prolungato di tempo ed è automaticamente protetto in caso di surriscaldamento.	Scollegare la spina dalla presa elettrica e fare raffreddare il motore fino a temperatura ambiente.
5	La carta si è inceppata e il dispositivo ha smesso di ruotare.	<ol style="list-style-type: none"> <li>1. La quantità di carta inserita supera il limite.</li> <li>2. La carta non è stata inserita nella posizione corretta.</li> </ol>	<ol style="list-style-type: none"> <li>1. Impostare l'interruttore a scorrimento su "REV" ed estrarre la carta.</li> <li>2. Scollegare dall'alimentazione elettrica il dispositivo e lasciarlo spento per un breve periodo di tempo prima di riprendere le operazioni di distruzione della carta.</li> </ol>

## SMALTIMENTO

Il simbolo con il cassonetto sbarrato indica che gli apparecchi elettrici non devono essere smaltiti nei normali rifiuti domestici. Si prega di portare questo apparecchio presso un centro di smaltimento autorizzato.



## GARANZIA

La durata della garanzia di questo apparecchio è valida 24 mesi. Si prega di conservare assolutamente la fattura di acquisto e l'imballaggio originale. In caso di qualsiasi problema all'apparecchio, rivolgersi al proprio commerciante di fiducia.

Gracias por adquirir este producto de calidad Geha. Por favor, lea detenidamente este manual de instrucciones antes de comenzar a utilizar la destructora. Tenga en cuenta especialmente las advertencias de seguridad, ya que de lo contrario existe riesgo de sufrir lesiones.

## SÍMBOLOS DE ADVERTENCIA



¡El dispositivo no debe ser usado por niños!

- En caso contrario surge el riesgo de lesiones a causa del mecanismo de corte ubicado en su interior.



¡No intervenga con sus manos en el mecanismo de corte!

- En caso contrario surge el riesgo de lesiones a causa del mecanismo de corte ubicado en su interior.



Se ha de asegurar que ninguna prenda de vestimenta ingrese en la entrada de papel.

- En caso contrario surge el riesgo de lesiones a causa del mecanismo de corte ubicado en su interior.



Se ha de asegurar que el pelo no ingrese en la entrada de papel.

- En caso contrario surge el riesgo de lesiones a causa del mecanismo de corte ubicado en su interior.



Está prohibido rociar líquidos inflamables en el dispositivo.

- Surge el riesgo de incendio.

## INDICACIONES IMPORTANTES DE SEGURIDAD

**Antes de comenzar a utilizar la destructora, lea las instrucciones de uso.**

**Al utilizar aparatos eléctricos, se deben seguir siempre una serie de medidas de precaución básicas para evitar riesgos de lesiones. Por tanto, cumpla estrictamente estas reglas básicas:**



Su seguridad y la seguridad de otros es importante para nosotros. Por favor, cumpla con todos los avisos y las instrucciones de seguridad presentadas en este manual completamente antes de empezar a utilizar la trituradora.

1. MANTENGA ALEJADOS A NIÑOS Y A ANIMALES LEJOS DE LA TRITURADORA PARA EVITAR LESIONES MAYORES.
2. Lea todas las instrucciones antes de utilizar el aparato. Guarde estas instrucciones para referencia futura.
3. Cumpla siempre con todos los avisos e instrucciones presentadas en el manual, en la trituradora y en el envase de trituradora.
4. Nunca ingrese la mano o forros en las aperturas de la trituradora. Mantenga objetos personales y sueltos como joyería, pelo, cadenas, dedos, etc. alejadas de la entrada de la máquina. Esto puede conllevar a serias lesiones.
5. Esta trituradora ha sido desarrollada únicamente para triturar papel, CD/DVD, tarjetas y grapas. No triture sujetapapeles u otros materiales duros. No triture sobres reforzados. Con ello puede dañar el sistema de corte.
6. No utilice el aparato para uso pesado y comercial. No exceda la capacidad recomendada de triturado. No triture papel infinito. No opere durante tiempo mayor. Tiempo de ciclo: 5 minutos CON, 60 minutos OFF.

7. La trituradora no debe ser colocada cerca o encima de un radiador, de un registro de calefacción o de agua
8. Apague o desenchufe siempre la trituradora antes de moverla, limpiarla, realizar algún tipo de mantenimiento o cualquier otra acción que sea diferente al funcionamiento normal.
9. Limpie el bastidor con una tela limpia y suave. No utilice solventes, desengrasadores o cualquier otro tipo de químicos para limpiar la trituradora. Desenchúfela antes de limpiarla.
10. No modifique u o abra la trituradora o el bastidor de la trituradora de alguna manera. Esto puede causar daños y/o eliminar la garantía.
11. No retire las etiquetas de seguridad de la trituradora.
12. Utilice la trituradora sólo con una alimentación de corriente indicada en la tabla de informaciones. Si usted no se siente seguro en cuanto a la fuente de corriente, consulte a su vendedor o a su compañía local.
13. No coloque objetos sobre el cable eléctrico. No coloque la trituradora de tal manera que alguien pueda tropezarse con el cable.
14. En caso de utilizar un cable de prolongación, asegúrese que el amperaje total de los productos conectados al cable no excedan el amperaje de éste y que el total de las unidades conectadas no excedan los 15 amperios.
15. El enchufe debe estar instalado cerca de la máquina y tener un acceso sencillo.
16. El cable eléctrico sirve para desconectar la función de la trituradora. Asegúrese que el cable esté siempre al alcance. No es posible reemplazar el cable. En caso de que haya algún daño en el cable debe eliminarse inmediatamente la trituradora.
17. No intente realizar algún servicio técnico por propia cuenta. La apertura o la retirada de cubiertas puede exponerle a voltaje peligroso o a otros riesgos serios. Esta acción también eliminará la garantía de la trituradora.
18. Utilice únicamente lubricantes y productos de limpieza aprobados. No utilice lubricantes ni productos de limpieza caseros o alcohol ni ubíquelos cerca de la trituradora. No utilice aerosoles o cualquier otro tipo de productos inflamables. Algunos pueden inflamarse, causando serios daños y lesiones.
19. Jamás utilice ningún tipo de aire comprimido o sprays de aire para limpiar el bastidor de la trituradora, la entrada de alimentación o el cabezal de triturado. Pueden ocurrir serias lesiones. No utilice ningún tipo de productos marcados como inflamables.
20. Este triturador sólo debe ser usado con ayuda de un operador.
21. Vacíe repetidas veces la papelera para asegurar un funcionamiento correcto y libre de problemas.
22. No incline la papelera por más de 10 grados.

ESTA TRITURADORA DEBE SER USADA CON LA PAPELERA ENTREGADA. EL INTERRUPTOR DE SEGURIDAD DEBE ESTAR PULSADO. DE OTRA MANERA NO FUNCIONARÁ LA TRITURADORA.

## E PREPARACIÓN DEL DISPOSITIVO

1. El centro de gravedad de la destructora se encuentra en la parte superior. Colóquela sobre una superficie lisa para evitar que pueda volcarse.
2. No utilice la destructora cerca de fuentes de calor o frío, ni en ambientes con calor excesivo, humedad o polvo.
3. Sitúe la destructora cerca de la toma de corriente y no coloque ningún objeto cerca de ésta, de forma que se pueda desenchar el cable de alimentación con facilidad.
4. Primero debe insertarse el recipiente recolector interior (para CDs / DVDs) en el recipiente para papel cortado.
5. Asegúrese de que el recipiente de papel está introducido hasta el tope en la destructora.
6. Conectar el aparato en un enchufe 230V/50Hz y activar el interruptor principal ON/OFF en el lado posterior del dispositivo. La lámpara verde  y la lámpara azul  relucen.
7. En tanto que no haya papel en el depósito de papel, la trituradora siempre estará en OFF. Usar los botones en el panel de control no ayudará para activar el dispositivo. De esta manera se previene lesiones.
8. Al insertar papel en la ranura de suministro, el dispositivo arrancará automáticamente.
9. Después de cada triturado, la máquina estará en el modo standby durante 5 segundos. A continuación, la trituradora se desconectará automáticamente y prácticamente no usará electricidad alguna.
10. En caso de un atascamiento de papel, el suministro de papel se vaciará sólo. En caso de ser necesario, se puede proceder pulsando los botones REV y FWD.

## ESTRUCTURA Y FUNCIÓN

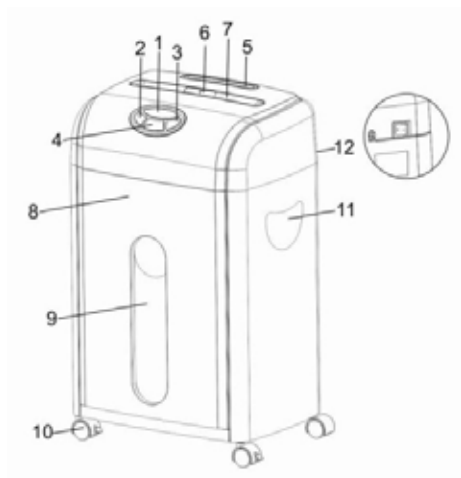

1. Panel indicador
2. REV
3. FWD
4. Corriente
5. Entrada de papel
6. Entrada de CD/tarjeta de crédito
7. Ventana transparente
8. Papelera retráctil
9. Manilla
10. Rueda inferior
11. Palanca
12. Interruptor principal CON/DES



## MANDO

1. Preparar el papel o la tarjeta a triturar, removiendo etiquetas, etc.
2. Girar el interruptor principal a la posición "CON"
3. Capacidad de triturado por vez







Papel:	10 hojas máximo
Tarjeta de crédito:	1 tarjeta Máximo
CD/DVD:	1 máximo

4. Pulse el interruptor a la posición REV/FWD/ESC para su configuración deseada:  
 REV: Invierte la dirección de triturado y retorna la pieza de la trituradora en caso de un atascamiento. FWD: Avanza la dirección de triturado y elimina papel atascado en la trituradora.  
 Corriente: En caso de haber una emergencia durante el funcionamiento, pulsar el SafePad LED azul y la trituradora se detendrá inmediatamente para evitar cualquier daño posible. Se lo puede reiniciar prontamente pulsando nuevamente el interruptor.

DESENCHUFE SIEMPRE LA TRITURADORA ANTES DE INTENTAR RETIRAR ALGO MANUALMENTE

5. Ingrese la pieza a triturar en la apertura respectiva.
6. La papelera sólida es para el desecho conveniente del contenido.

## MANTENIMIENTO

1. En caso de que el papel sea más ancho que la entrada y esté doblado para entrar, aumenta el grosor del papel y se puede exceder la capacidad recomendada del aparato.
2. En caso de retirar la papelera, la trituradora se desconectará por motivos de seguridad.
3. En caso de que la papelera no tenga un contacto completo con el interruptor de activación ubicado en el bastidor de la papelera, la máquina no funcionará.
4. Al estar triturando, la luz del diodo  estará parpadeando, lo cual significa que se está triturando papel.
5. Una lámpara LED roja parpadeante  indica que la papelera todavía está abierta o que no ha sido instalada correctamente. Cerrar la papelera hasta que encaje en su lugar. La lámpara LED parará de parpadear y el dispositivo estará listo para funcionar.
6. En caso de que la trituradora esté sobrecargada se desconectará automáticamente y relucirá el diodo rojo  hasta que haya retornado un estado seguro para proseguir con el funcionamiento. Pulse el interruptor en REV  para retirar papel de la unidad, separar el papel redundante y pulse nuevamente el interruptor en FWD para que el aparato pueda funcionar de manera normal.
7. En caso de que la trituradora esté sobrecargada se desconectará automáticamente y relucirá el diodo rojo  hasta que haya retornado un estado seguro para proseguir con el funcionamiento.
8. El diodo rojo  relucirá también cuando la papelera esté llena. En la papelera también relucirá un diodo azul.
9. No triturar etiquetas o papel con etiquetas pegadas a éste. Esto eliminará la garantía. Además se aplicará goma a las hojas de corte, lo cual conllevará a un malfuncionamiento de la trituradora.

Modelo:	Shredder Office M10 CD
Tipo de corte:	Microcorte
Tamaño de corte:	3 x 9 mm (papel y tarjeta de crédito) / 5 piezas CD/DVD
Capacidad de corte:	10 hojas (DIN A4/80g/m <sup>2</sup> ); 1 CD/DVD; tarjeta de crédito
Velocidad de corte:	2.0m/Min
Anchura de entrada:	220 mm / 123 mm para CD/DVD
Voltaje de entrada:	230 VAC / 50 Hz
Potencia absorbida:	300W/ 1.5 A
Nivel de ruido:	≤60dB
Dimensiones:	340 x 248 x 550 mm
Capacidad de la papelera:	18L / 0,8L CD/DVD la papelera
Ciclo de trabajo:	8 min. encendido / 60 min. apagado
Peso neto:	10,5 kg



Contenido	Fallos	Causa	Medidas a tomar
1	Dispositivo no trabaja.	<ol style="list-style-type: none"> <li>1. El cable no está correctamente conectado al enchufe.</li> <li>2. El interruptor principal CON/DES está en posición DES.</li> <li>3. El interruptor frontal no está activado.</li> <li>4. El dispositivo no ha sido montado correctamente.</li> </ol>	<ol style="list-style-type: none"> <li>1. Conectar el cable al enchufe de corriente eléctrica.</li> <li>2. Colocar el interruptor CON/DES en su posición CON.</li> <li>3. Pulsar el interruptor frontal de manera que se active nuevamente.</li> <li>4. Asegurarse que la papelera esté correctamente colocada.</li> </ol>
2	Papel en la entrada pero la papelera no funciona.	Después de colocar papel, una esquina del papel está insertada pero el resto no toca el dispositivo de inducción.	Adaptar la posición del papel y tener en cuenta que tenga contacto con el dispositivo de inducción automática.
3	El aparato no inicia después de haber ingresado una hoja de papel o se detiene al colocar papel.	El papel es demasiado delgado, demasiado suave, húmedo o demasiado arrugado para activar el dispositivo de inducción automática.	<ol style="list-style-type: none"> <li>1. Doblar el papel e insertarlo.</li> <li>2. Colocar el interruptor desplazante en „REV”.</li> </ol>
4	El dispositivo detiene su funcionamiento durante la operación.	El dispositivo ha sido operado durante un periodo mayor y está automáticamente protegido en caso de sobrecalentarse.	Desconectar el cable de corriente del enchufe y permitir que el motor se enfríe a temperatura de entorno.
5	El papel está atascado y el dispositivo deja de rotar.	<ol style="list-style-type: none"> <li>1. La cantidad de hojas colocada excede la limitación.</li> <li>2. No se ha ubicado el papel en una posición horizontal.</li> </ol>	<ol style="list-style-type: none"> <li>1. Colocar el interruptor en “REV” y retirar el papel a triturar.</li> <li>2. Desconectar el aparato y dejarlo cerrado por un corto periodo antes de volver a triturar papel.</li> </ol>

## ELIMINACIÓN DE RESIDUOS

El símbolo del contenedor de basura tachado indica que los aparatos eléctricos no se pueden desechar junto con los residuos domésticos. Por favor, lleve esta destructora a un Punto Limpio donde pueda ser reciclada.



## GARANTÍA

El periodo de garantía de este aparato es de 24 meses. Es indispensable conservar el justificante de compra y el embalaje original. Si tiene algún problema con la destructora, diríjase a su distribuidor.

Nous vous remercions d'avoir choisi ce produit de qualité Geha. Veuillez lire soigneusement le présent mode d'emploi avant la mise en service. Notez en particulier les instructions liées à la sécurité. Il existe un risque de blessure en cas de non-respect de ces instructions.

## SYMBOLES D'AVERTISSEMENT



L'appareil ne doit en aucun cas être utilisé par des enfants !  
• Risque de blessure en raison de l'outil de coupe se trouvant à l'intérieur.



Ne mettez jamais les mains dans l'outil de coupe.  
• Risque de blessure en raison de l'outil de coupe se trouvant à l'intérieur.



N'approchez pas de la fente d'insertion avec des vêtements amples.  
• Risque de blessure en raison de l'outil de coupe se trouvant à l'intérieur.



N'approchez pas de la fente d'insertion avec des cheveux longs.  
• Risque de blessure en raison de l'outil de coupe se trouvant à l'intérieur.



Ne pulvérisez pas de gaz inflammables dans l'appareil.  
• Ce dernier risquerait de prendre feu.

## CONSIGNES DE SECURITE IMPORTANTES

**Lisez soigneusement le mode d'emploi avant de mettre le destructeur de documents en service. Dans l'utilisation d'appareils électriques, des mesures de sécurité élémentaires doivent être prises pour éviter le risque de blessure. Les règles suivantes doivent donc absolument être respectées:**



Nous apportons une attention toute particulière à votre sécurité et celle des autres. Veuillez respecter toutes les consignes de sécurité et avertissements contenus dans le présent manuel dans leur intégralité avant d'utiliser le destructeur de documents.

1. GARDER LES ENFANTS ET LES ANIMAUX DOMESTIQUES ÉLOIGNÉS DU DESTRUCTEUR DE DOCUMENTS. ILS POURRAIENT SUBIR DES BLESSURES GRAVES.
2. Lire toutes les instructions avant utilisation. Conserver les présentes instructions pour utilisation ultérieure.
3. Toujours respecter tous les avertissements et instructions contenus dans le manuel, sur le destructeur de documents et dans l'emballage.
4. Ne jamais insérer vos mains ou doigts dans les orifices d'alimentation du destructeur de documents. Conserver les objets personnels et mobiles, tels que bijoux, cheveux, colliers, doigts, etc. éloignés de l'ouverture d'alimentation. Des blessures graves pourraient survenir.
5. Le présent destructeur de documents est destiné à la seule destruction de documents, CD/DVD, cartes bancaires. Ne pas détruire de trombones ou d'autres matériaux durs. Ne pas détruire d'étiquettes ou d'enveloppes. Un tel comportement endommagerait le mécanisme de coupe.
6. Cet appareil n'est pas destiné à un usage professionnel intense. Ne pas dépasser la capacité de destruction recommandée. Ne pas détruire de formulaires continus. Ne pas utiliser le destructeur pendant de longues durées. Durée de cycle : 5 minutes en marche, 60 minutes d'arrêt.

7. Le destructeur de documents ne doit jamais être placé près ou sur un radiateur, une plaque de cuisson ou de l'eau.
8. Toujours éteindre et débrancher le destructeur de documents avant de le déplacer, nettoyer, entretenir ou de procéder à une autre action différente de son fonctionnement normal.
9. Le boîtier peut être nettoyé avec un chiffon doux et humide. Ne pas utiliser de solvants, dégraissants ou autres produits chimiques pour nettoyer le destructeur de documents. Débrancher avant le nettoyage !
10. Ne pas altérer ou modifier le destructeur de documents ou son boîtier d'une quelconque manière. Une telle action pourrait causer des blessures et/ou rendre la garantie caduque.
11. Ne pas retirer les autocollants/étiquettes d'avertissement apposés sur le destructeur de documents.
12. Le destructeur doit impérativement être utilisé avec une source d'alimentation répondant aux exigences définies sur la plaque signalétique. Si vous avez des doutes sur la source d'alimentation, contactez votre revendeur ou fournisseur d'électricité local.
13. Ne pas poser d'objets sur le cordon d'alimentation. Ne pas placer le destructeur de documents dans une zone dans laquelle des personnes pourraient passer au-dessus du cordon d'alimentation.
14. En cas d'utilisation d'une rallonge, s'assurer que l'ampérage total des produits branchés sur la rallonge ne dépasse pas l'ampérage admissible de la rallonge et que le total de tous les articles branchés sur la prise murale ne dépasse pas 15 A.
15. La prise de courant doit être installée près de la machine et doit être facilement accessible.
16. Le cordon d'alimentation sert à la déconnexion du destructeur de documents. S'assurer que le cordon est facilement accessible à tout instant. Le cordon d'alimentation ne peut pas être remplacé. Si le cordon est endommagé d'une quelconque manière, le destructeur de documents doit être immédiatement mis hors service.
17. Ne pas tenter de procéder à l'entretien du destructeur de documents de sa propre initiative. Le fait d'ouvrir et/ou de supprimer des capots peut vous exposer à des tensions dangereuses et/ou à d'autres risques graves. Cette action annule également la garantie du destructeur de documents.
18. Utiliser uniquement des produits de lubrification et de nettoyage agréés pour le destructeur de document. Ne pas utiliser de nettoyants ménagers courants, de lubrifiants ou d'alcool sur ou à proximité du destructeur de documents. Ne pas utiliser d'aérosols ou d'autres produits désignés comme étant inflammables. Certains produits peuvent s'enflammer et causer de graves blessures.
19. Ne jamais utiliser d'aspirateurs à air comprimé ou pneumatiques pour nettoyer le boîtier, le bac, l'alimentation ou la tête du destructeur de documents. Des blessures graves pourraient en résulter. Ne pas utiliser de produits désignés comme étant inflammables.
20. Le présent destructeur de documents doit impérativement être utilisé avec une personne surveillant son fonctionnement.
21. Vider le bac récupérateur à intervalles réguliers pour garantir un fonctionnement parfait.
22. Le bac récupérateur ne doit pas être incliné de plus de 10 degrés.

**LE PRÉSENT DESTRUCTEUR DE DOCUMENTS DOIT IMPÉRATIVEMENT ÊTRE UTILISÉ AVEC LE BAC RÉCUPÉRATEUR FOURNI. LE SYSTÈME D'INTERVERROUILLAGE DE SÉCURITÉ DOIT ÊTRE ENCLENCHÉ SANS QUOI LE DESTRUCTEUR DE DOCUMENTS NE FONCTIONNERA PAS.**

## F INSTALLATION DE L'APPAREIL

1. Le centre de gravité se situe dans la partie haute de l'appareil. Installez l'appareil sur un support plan, afin qu'il ne puisse pas se renverser.
2. N'utilisez pas l'appareil à proximité de sources de chaleur ou de froid, ni dans des environnements surchauffés, humides ou poussiéreux.
3. Installez l'appareil à proximité d'une prise d'alimentation. L'accès à celle-ci ne doit pas être encombré par des objets pour que le cordon d'alimentation puisse être débranché.
4. Placez le bac intérieur (pour CD/ DVD) dans la corbeille à papier.
5. Veillez bien à introduire la corbeille à fond dans l'appareil.
6. Branchez le connecteur dans une prise murale 230 V/50 Hz et activez l'interrupteur MARCHÉ/ARRÊT principal sur l'arrière de l'appareil. Les voyants vert  et bleu  s'allument.
7. Le destructeur de documents reste inactif tant qu'il n'y a pas de papier au niveau de l'alimentation. Les boutons sur le panneau de commande n'activent pas l'appareil. Cela permet de prévenir les éventuels accidents.
8. Lors de l'insertion de papier dans la fente d'alimentation, l'appareil s'allume automatiquement.
9. Après toute opération de destruction, la machine reste allumée en mode veille pendant 5 secondes. Puis, le destructeur de documents s'éteint automatiquement et ne consommera que très peu d'électricité.
10. En cas de bourrage papier, l'alimentation de papier se vide automatiquement. Si vous devez malgré tout retirer du papier, vous pouvez procéder à une telle opération en appuyant sur les boutons REV et FWD.

## MONTAGE ET FONCTIONNEMENT

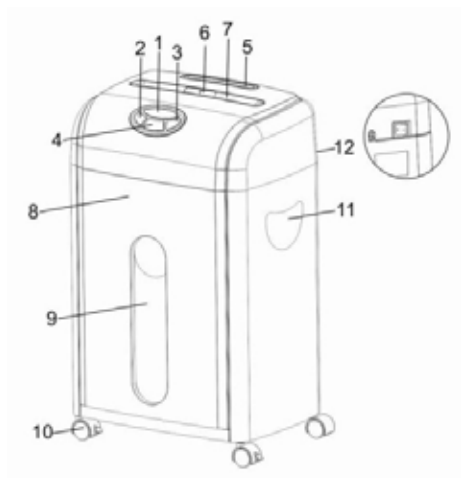

1. Panneau d'information
2. REV
3. FWD
4. Marche
5. Alimentation papier
6. Alimentation CD/carte bancaire
7. Fenêtre transparente
8. Corbeille amovible
9. Poignée
10. Roue inférieure
11. Poignée
12. Interrupteur MARCHÉ/ARRÊT principal

1. Préparer le papier ou la carte à déchiqueter en retirant les étiquettes ou autres corps étrangers.
2. Placez l'interrupteur principal sur la position « ON »
3. Capacité de destruction par passe





Papier :	10 feuilles maxi.
Carte bancaire :	1 unité maxi.
CD/DVD :	1 unité maxi.

4. Placer le commutateur en position REV/FWD/ECS en fonction de vos besoins :  
 REV : inverse la direction de coupe et fait ressortir l'article du destructeur de documents en cas de bourrage.  
 FWD : direction de marche du destructeur de documents et déchiquetage du papier dans le destructeur de documents.  
 Alimentation : pendant la destruction de documents, en cas d'urgence, appuyez sur la LED bleue SafePad, le destructeur de documents s'éteint automatiquement pour prévenir toute blessure. Il peut ensuite être redémarré rapidement en appuyant une nouvelle fois sur cet interrupteur.

**TOUJOURS DÉBRANCHER LE DESTRUCTEUR DE DOCUMENTS AVANT D'ESSAYER DE RETIRER UN ARTICLE MANUELLEMENT.**

5. Insérer l'article à déchiqueter dans l'ouverture d'alimentation concernée.
6. Le bac solide sert à l'élimination confortable de son contenu.

## MAINTENANCE

1. Si le papier est plus large que l'ouverture d'alimentation et doit être plié, l'épaisseur du papier augmente et la capacité recommandée peut être dépassée.
2. Si le bac est retiré ou mal fermé, le destructeur de documents est bloqué par le mécanisme d'interverrouillage.
3. Si le bac n'est pas entièrement en contact avec le commutateur d'interverrouillage intégré dans le cadre du bac, la machine ne fonctionnera pas.
4. Lors du déchiquetage du papier, le témoin LED  clignote pour vous indiquer cet état.
5. Un voyant lumineux LED clignotant en rouge  indique que la corbeille est encore ouverte ou n'est pas installée correctement. Fermez la corbeille jusqu'à enclenchement complet. Le voyant LED arrêtera alors de clignoter et l'appareil sera prêt pour utilisation.
6. En cas de surcharge du destructeur de documents, il s'éteint automatiquement et le témoin LED rouge  s'allume jusqu'à ce que le déchiquetage en toute sécurité soit de nouveau assuré. Veuillez placer le commutateur en position « REV » pour faire sortir le papier de la machine, puis enlever le papier bloqué et placer le commutateur en position « FWD ». La machine peut fonctionner normalement.
7. En cas de surchauffe du destructeur de documents, il s'éteint automatiquement et le témoin LED rouge  s'allume jusqu'à ce que le déchiquetage en toute sécurité soit de nouveau assuré.
8. Le témoin LED rouge  s'allume lorsque le bac est plein et un témoin bleu est présent sur le bac.
9. Ne pas déchiqueter d'étiquettes ou du papier contenant des étiquettes. Un tel comportement rend la garantie caduque. Il abîme également les lames de coupe et provoque des dysfonctionnements du destructeur de documents.

## F CARACTÉRISTIQUES TECHNIQUES

Désignation du modèle:	Shredder Office M10 CD
Type de coupe:	micro-coupe
Dimensions de coupe:	3 x 9 mm (papier et carte de crédit) / 5 CD/DVD
Capacité de coupe:	10 feuilles (DIN A4/80g/m <sup>2</sup> ); 1 CD/DVD; 1 carte de crédit
Vitesse de coupe:	2.0m/Min
Largeur d'introduction:	220 mm / 123 mm pour CD/DVD
Tension d'alimentation:	230 VAC / 50 Hz
Puissance absorbée:	300W/ 1.5 A
Niveau sonore:	≤60dB
Dimensions:	340 x 248 x 550 mm
Volume de la corbeille à papier:	18L / 0,8L CD/DVD corbeille
Cycle de fonctionnement:	8 min. marche / 60 min arrêt
Poids net:	10,5 kg





Index	Anomalies	Cause	Dépannage
1	L'appareil ne fonctionne pas.	<ol style="list-style-type: none"> <li>1. Le connecteur n'est pas branché correctement dans la prise murale.</li> <li>2. L'interrupteur marche/arrêt principal est en position arrêt.</li> <li>3. L'interrupteur d'alimentation en façade n'est pas activé.</li> <li>4. L'appareil n'a pas été assemblé correctement.</li> </ol>	<ol style="list-style-type: none"> <li>1. Branchez le connecteur dans la prise murale.</li> <li>2. Placez l'interrupteur marche/arrêt sur la position MARCHE.</li> <li>3. Appuyez sur l'interrupteur d'alimentation en façade pour l'activer.</li> <li>4. Assurez-vous que la corbeille est bien installée.</li> </ol>
2	Il y a du papier, mais le destructeur de documents ne fonctionne pas.	Après l'alimentation en papier, un coin de papier a été inséré, mais le reste n'est pas en contact avec le capteur inductif automatique.	Ajustez la position du papier et faites en sorte qu'il touche le capteur inductif.
3	La machine ne démarre pas après la mise en place d'une feuille de papier ou s'arrête lors de l'insertion de papier.	Le papier est trop fin, souple, humide ou froissé pour activer le capteur inductif automatique.	<ol style="list-style-type: none"> <li>1. Pliez le papier, puis insérez-le.</li> <li>2. Positionnez l'interrupteur sur « REV ».</li> </ol>
4	L'appareil s'arrête pendant le fonctionnement.	L'appareil a fonctionné pendant une durée prolongée et est protégé automatiquement contre la surchauffe.	Débranchez le connecteur de la prise murale et laissez le moteur se refroidir à température ambiante.
5	Il y a un bourrage papier et l'appareil a arrêté de tourner.	<ol style="list-style-type: none"> <li>1. La quantité de papier inséré dépasse la limite</li> <li>2. Le papier n'a pas été alimenté dans une position homogène.</li> </ol>	<ol style="list-style-type: none"> <li>1. Placez l'interrupteur sur « REV » et retirez le papier bloqué.</li> <li>2. Débranchez l'appareil et laissez-le éteint pendant un court instant avant de poursuivre le déchiquetage.</li> </ol>

## ÉLIMINATION

Le symbole de la poubelle barrée d'un trait indique que les appareils électriques ne doivent pas être éliminés avec les déchets d'origine ménagère. Pour assurer une élimination dans de bonnes conditions, veuillez apporter cet appareil à une déchetterie agréée.



## GARANTIE

Votre appareil bénéficie d'une garantie de 24 mois. Veuillez bien conserver la preuve d'achat et l'emballage original. En cas de problème avec l'appareil, adressez-vous à votre revendeur.

Hartelijk dank voor de aanschaf van dit kwaliteitsproduct van Geha. Lees voor de ingebruikname deze gebruiksaanwijzing zorgvuldig door. Let in het bijzonder op de veiligheidsinstructies. Als u deze negeert bestaat risico op verwondingen!

## WAARSCHUWENDE SYMBOLEN



Het apparaat mag niet door kinderen gehanteerd worden!  
• Door de snijdinrichting in het binnenste gedeelte bestaat er gevaar voor verwondingen.



Tast met uw handen niet in de snijdinrichting!  
• Door de snijdinrichting in het binnenste gedeelte bestaat er gevaar voor verwondingen.



Let erop dat er geen kledij in de papierintrek terechtkomt.  
• Door de snijdinrichting in het binnenste gedeelte bestaat er gevaar voor verwondingen.



Let erop dat er geen haar in de papierintrek geraakt.  
• Door de snijdinrichting in het binnenste gedeelte bestaat er gevaar voor verwondingen.



Spuut geen ontvlambare gassen in het apparaat.  
• Er bestaat brandgevaar.



## BELANGRIJKE VEILIGHEIDSINSTRUCTIES

**Lees de gebruiksinstructies voor u de papievernietiger in gebruik neemt. Wanneer u elektrische apparaten gebruikt, moet u steeds voorzorgsmaatregelen treffen om risico op verwondingen uit te sluiten. Neem daarom best de volgende basisregels in acht:**



Uw veiligheid en de veiligheid van anderen zijn belangrijk voor ons. Volg alle veiligheidsinstructies en waarschuwingen die in deze handleiding zijn vastgelegd in hun geheel alvorens u de versnipperaar probeert te gebruiken.

1. HOUD KINDEREN EN HUISDIEREN UIT DE BUURT VAN DE VERSNIJPERAAR. ER ZOU ZICH ERNSTIGE VERWONDING KUNNEN VOORDOEN.
2. Lees alle instructies voor gebruik. Bewaar deze instructies voor latere raadpleging.
3. Volg altijd alle waarschuwingen en instructies die in de handleiding, op de versnipperaar en op de verpakking zijn vastgelegd.
4. Steek uw hand of vingers nooit in de openingen van de versnipperaar. Houd persoonlijke en losse voorwerpen zoals juwelen, haar, stropdassen, vingers, enz. uit de buurt van de invoeropening. Er zou zich ernstige verwonding kunnen voordoen.
5. Deze versnipperaar is alleen bedoeld om papier, cd's/dvd's, kredietkaarten en nietjes te versnipperen. Versnipper geen paperclips of andere harde materialen. Versnipper geen labels of enveloppen. Dit zal het snijstelsel beschadigen.
6. Niet gebruiken voor zwaar, commercieel gebruik. Overschrijd de aanbevolen versnippercapaciteit niet. Versnipper geen doorlopende formulieren. Niet lang gebruiken. Cyclustijd: 5 minuten aan, 60 minuten uit

7. De versnipperaar mag nooit in de buurt van of boven een radiator, een verwarmingsrooster of water worden geplaatst.
8. Schakel de versnipperaar altijd uit en haal de stekker uit het stopcontact alvorens u de versnipperaar verplaatst, reinigt, u deze een onderhoudsbeurt geeft of u een andere actie uitvoert anders dan er normaal mee te werken.
9. De behuizing kan worden gereinigd met een zachte, vochtige doek. Gebruik geen oplosmiddelen, ontvetter of andere chemische producten om de versnipperaar te reinigen. Haal de stekker uit het stopcontact vóór de reiniging!
10. Wijzig of beschadig de versnipperaar of de behuizing op geen enkele manier. Dit kan letsel tot gevolg hebben en/of de garantie ongeldig maken.
11. Haal de waarschuwingsstickers/-labels niet van de versnipperaar.
12. Gebruik de versnipperaar enkel vanaf een stroombron die op het etiket is aangegeven. Als u twijfelt over de stroombron, neem dan contact op met uw dealer of uw plaatselijke energieleverancier.
13. Zet geen voorwerpen op het netsnoer. Zet de versnipperaar niet op een plaats waar mensen op het netsnoer zouden kunnen lopen.
14. Als er een verlengkabel wordt gebruikt, zorg er dan voor dat het totale aantal ampère van de producten die op het verlengsnoer zijn aangesloten niet groter is dan het aantal ampère van het verlengsnoer, en dat het totale aantal apparaten dat op het stopcontact is aangesloten de 15 ampère niet overschrijdt.
15. Het stopcontact moet in de buurt van de machine zijn geplaatst en dient gemakkelijk toegankelijk te zijn.
16. Het netsnoer dient om de versnipperaar los te koppelen. Zorg ervoor dat het snoer steeds gemakkelijk toegankelijk is. Het netsnoer kan niet worden vervangen. Als het snoer op een bepaalde manier is beschadigd, moet de versnipperaar onmiddellijk worden weggegooid.
17. Probeer de versnipperaar niet zelf te repareren. Compartimenten openen en/of verwijderen kan u blootstellen aan gevaarlijke spanningspieken en/of andere ernstige risico's. Deze actie zal de garantie op de versnipperaar ook ongeldig maken.
18. Gebruik uitsluitend goedgekeurde smeer- en reinigingsmiddelen voor versnipperaars. Gebruik geen gewone huishoudelijke reinigingsproducten, smeermiddelen of alcohol op of in de buurt van de versnipperaar. Gebruik geen spuitbussen of producten met de aanduiding ontvlambaar. Sommige producten kunnen verbranden en ernstig letsel veroorzaken.
19. Gebruik nooit perslucht of spuitbussen om de behuizing van de versnipperaar, de invoer of kop van de versnipperaar te reinigen. Er zou zich ernstige verwonding kunnen voordoen. Gebruik geen producten met de aanduiding ontvlambaar.
20. Deze versnipperaar mag enkel worden gebruikt in aanwezigheid van een operator.
21. Maak de afvalbak regelmatig leeg voor een soepele, probleemloze werking.
22. De afvalbak mag niet meer dan 10 graden schuin worden gehouden.

**DEZE VERSNIPPERAAR MOET WORDEN GEBRUIKT MET DE MEEGELEVERDE MAND DE VEILIGHEIDSVERGRENDELING MOET GEACTIVEERD ZIJN OF DE VERSNIPPERAAR ZAL NIET WERKEN**

## NL MONTEREN VAN HET APPARAAT

1. Het zwaartepunt van het apparaat ligt bovenin. Plaats het apparaat op een horizontaal oppervlak, zodat het niet om kan vallen.
2. Gebruik het apparaat niet in de buurt van warmte- of koudebronnen en ook niet in omgevingen met een overmatig hoge temperatuur of vochtigheidsgraad of met veel stof.
3. Plaats het apparaat in de buurt van een stopcontact. Zet geen voorwerpen in de buurt van het stopcontact, zodat de voedingsstekker zo nodig zonder problemen uit de contactdoos kan worden getrokken.
4. Breng in eerste instantie de binnenste opvangbak (voor cd's / dvd's) in de papierbak aan.
5. Let erop, dat de papierkorf tot aan de aanslag in het apparaat is geschoven.
6. Steek de stekker in een stopcontact van 230 V/50 Hz en activeer de AAN-/UIT-hoofdschakelaar aan de achterzijde van het apparaat. Het groene lampje  en het blauwe lampje  gaan branden.
7. Zolang er geen papier in de papierinvoer zit, is de versnipperaar altijd uitgeschakeld. U kunt het apparaat niet inschakelen met de knoppen op het bedieningspaneel. Dit voorkomt mogelijke verwondingen.
8. Als er papier in de invoersleuf wordt geplaatst, wordt het apparaat automatisch ingeschakeld.
9. Na elke versnippering blijft de machine gedurende 5 seconden in de stand-bystand. Nadien wordt de versnipperaar automatisch uitgeschakeld en verbruikt hij amper elektriciteit.
10. Ingeval er papier vast zit, leegt de papierinvoer zichzelf automatisch. Als het nog steeds nodig zou zijn om ingevoerd papier te verwijderen, dan kunt u dit doen door op de knoppen REV en FWD te drukken.

## OPBOUW EN WERKING

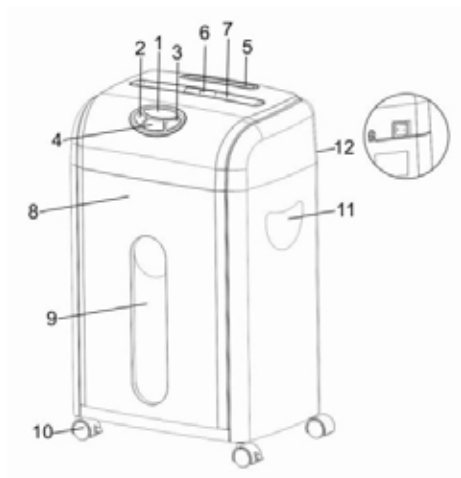

1. Indicatorpaneel
2. REV
3. FWD
4. Aan
5. Papierinvoer
6. Invoer cd/dvd - kredietkaart
7. Doorzichtig venster
8. Uitschuifbare afvalbak
9. Handgreep
10. Onderste wiel
11. Handgreep
12. Hoofdschakelaar AAN/UIT

1. Maak het te versnipperen papier of de te versnipperen kaart klaar door labels of andere vreemde materialen te verwijderen.
2. Zet de hoofschakelaar in de „AAN“-stand
3. Versnippercapaciteit per doorvoer





Papier:	10 vellen maximum
Kredietkaart:	1 st. maximaal
CD/DVD:	1 st. maximaal

4. Druk de schakelaar in de REV-/FWD-/ECS-stand voor de gewenste instelling:  
 REV: keert de versnipperrichting om en in geval van een storing komt het object uit de versnipperaar.  
 FWD: voorwaartse versnipperrichting en vastzittend papier in de versnipperaar.  
 Aan/Uit: Als er tijdens het versnipperen een noodgeval optreedt, zal de versnipperaar worden uitgeschakeld door op de blauwe led SafePad te drukken om mogelijke verwondingen te voorkomen. Hij kan snel opnieuw worden gestart door op deze schakelaar te drukken.

HAAL DE STEKKER VAN DE VERSNIPPERAAR ALTIJD UIT HET STOPCONTACT ALVORENS U PROBEERT EEN ITEM MANUEEL TE VERWIJDEREN

5. Doe het te versnipperen item in de juiste invoeropening.
6. De inhoud kan gemakkelijk worden weggegooid in de stevige mand.

## ONDERHOUD

1. Als het papier breder is dan de invoeropening en het wordt gevouwen om te kunnen passen, neemt de papierdikte toe en kan de aanbevolen capaciteit worden overschreden.
2. Als de mand verwijderd of niet goed geplaatst is, treedt de veiligheidsvergrendeling van de versnipperaar in werking.
3. Als de mand geen volledig contact maakt met de veiligheidsvergrendeling die in het frame van de mand is ingebouwd, zal de machine niet werken.
4. Als het papier wordt versnipperd, knippert het led-lampje .
5. Een rood knipperend led-lampje  geeft aan dat de afvalbak nog openstaat of niet correct werd geplaatst. Sluit de afvalbak totdat deze volledig op zijn plaats klikt. Het led-lampje zal dan stoppen met knipperen en het apparaat is klaar voor gebruik.
6. Als de versnipperaar overladen is, zal hij automatisch uitschakelen en zal het rode led-lampje  gaan branden totdat het veilig is om het versnipperen te hervatten. Zet de schakelaar op „REV“ om het papier weer uit het toestel te laten komen. Verwijder vervolgens overtollig papier en druk de schakelaar op „FWD“. De machine kan normaal werken.
7. Als de versnipperaar oververhit is, zal hij automatisch uitschakelen en zal het rode led-lampje  gaan branden totdat het veilig is om het versnipperen te hervatten.
8. Het rode led-lampje  zal gaan branden als de mand vol papier zit en op de mand is een blauw lampje te zien.
9. Versnipper geen labels of papier waar labels zijn op gekleefd. Door dit te doen maakt u uw garantie ongeldig. Bovendien zullen de snijbladen dan aan elkaar plakken waardoor de versnipperaar defect kan raken.

Modelomschrijving:	Shredder Office M10 CD
Snijwijze:	Microsnippers
Snippergrootte:	3 x 9 mm (papier en kredietkaart) / 5 stukken cd/dvd
Snijvermogen:	10 vel papier (DIN A4/80g/m <sup>2</sup> ); 1 CD/DVD; 1 creditcard
Snijsnelheid:	2.0m/Min
Invoerbreedte:	220 mm / 123 mm voor CD/DVD
Ingangsspanning:	230 VAC / 50 Hz
Opgenomen vermogen:	300W / 1.5 A
Geluidsniveau	≤60dB
Afmetingen:	340 x 248 x 550 mm
Inhoud van de papierkorf:	18L / 0,8L CD/DVD korf
Gebruikscyclus:	8 min aan / 60 min uit
Nettogewicht:	10,5 kg



Index	Afwijkingen	Oorzaak	Tegenmaatregel
1	Apparaat werkt niet.	<ol style="list-style-type: none"> <li>1. Netsnoer is niet correct aangesloten op het stopcontact.</li> <li>2. De Aan-/Uit-hoofdschakelaar bevindt zich in de Uit-stand.</li> <li>3. De Aan-/Uit-schakelaar aan de voorzijde is niet geactiveerd.</li> <li>4. Het apparaat is niet correct gemonteerd.</li> </ol>	<ol style="list-style-type: none"> <li>1. Sluit het netsnoer aan op het stopcontact.</li> <li>2. Zet de Aan-/Uit-schakelaar in de AAN-stand.</li> <li>3. Druk op de Aan-/Uit-schakelaar aan de voorzijde zodat deze opnieuw wordt geactiveerd.</li> <li>4. Zorg ervoor dat de afvalbak correct is geplaatst.</li> </ol>
2	Er zit papier in de invoer, maar de versnipperaar werkt niet.	Na het invoeren van papier, zit een hoek van het papier in het apparaat, maar de rest raakt de automatische inrichting niet.	Wijzig de positie van het door te voeren papier en zorg dat het de automatische inrichting raakt.
3	De machine start niet nadat er een vel papier werd ingevoerd, of stopt met werken bij het invoeren van papier.	Het papier is te dun, te zacht, vochtig of te verkreukt om de automatische inrichting in te schakelen.	<ol style="list-style-type: none"> <li>1. Vouw het papier en doe het er dan in.</li> <li>2. Zet de schuifschakelaar op „REV“.</li> </ol>
4	Het apparaat stopt met werken tijdens het gebruik.	Het apparaat heeft langere tijd gewerkt en wordt automatisch beveiligd als het oververhit raakt.	Haal het netsnoer uit het stopcontact en laat de motor afkoelen tot op kamertemperatuur.
5	Het papier zit vast en het apparaat draait niet meer.	<ol style="list-style-type: none"> <li>1. De hoeveelheid geplaatst papier overschrijdt de limiet.</li> <li>2. Het papier is niet gelijkmatig ingevoerd.</li> </ol>	<ol style="list-style-type: none"> <li>1. Zet de schuifschakelaar op „REV“ en verwijder het te versnipperen papier.</li> <li>2. Trek de stekker uit het stopcontact en laat het apparaat korte tijd uitgeschakeld alvorens het versnipperen te hervatten.</li> </ol>

## VERWIJDERING

Het symbool met de doorgestreepte vuilnisbak duidt erop, dat elektrische apparaten niet met het gewone huisvuil mogen worden afgevoerd. Breng het apparaat naar een erkend afvalverwerkingsbedrijf voor een milieuvriendelijke verwijdering.



## GARANTIE

De garantietermijn voor uw apparaat bedraagt 24 maanden. Bewaar in ieder geval het aankoopbewijs en de originele verpakking. Neem bij een probleem met uw apparaat contact op met de verkoper.

نشكر لكم شرائك منتج الجودة جيها Geha. يرجى القيام بقراءة دليل الاستخدام بكل تمعن قبل عملية التشغيل، كما يرجى مراعاة تنبيهات الأمان بشكل خاص.

## رموز التحذير

يمنع تشغيل الجهاز من قبل الأطفال!  
• يمكن حدوث إصابات بالغة من خلال وحدة القصد في الداخل.



لا تلمسوا وحدة القصد بالأيدي!  
• يمكن حدوث إصابات بالغة من خلال وحدة القصد في الداخل



تنبهوا الي عدم وصول الملابس إلي فتحة إدخال الورق.  
• يمكن حدوث إصابات بالغة من خلال وحدة القصد في الداخل



انتبهوا إلى عدم وصول الشعر إلى فتحة إدخال الورق.  
• يمكن حدوث إصابات بالغة من خلال وحدة القصد في الداخل.



يحظر رش أية غازات قابلة للاشتعال على الجهاز.  
• و الإلتصاق لمخاطر الاحتراق.



## تعليمات هامة للأمان

قوموا بقراءة دليل الاستخدام قبل تشغيل ملف المستندات. إذا كنتم تستخدمون أجهزة كهربائية فمن المتوقع عليكم بشكل دائم اتخاذ إجراءات وقائية عامة كي تمنعوا الإصابة بصدمة كهربائية. لذا من المحتم مراعاة الأسس التالية:

سلامتك وسلامة المحيطين بك أمر غاية في الأهمية بالنسبة لنا، ولذلك فإننا نرجو منك الالتزام الكامل بجميع تعليمات وتحذيرات السلامة المذكورة في هذا الدليل عند محاولة تشغيل الفرامة.

1. احفظ الفرامة بعيداً عن الأطفال والحيوانات الأليفة - قد تحدث إصابات خطيرة.
2. يرجى قراءة جميع التعليمات قبل الاستخدام. يرجى الاحتفاظ بهذه التعليمات للرجوع إليها مستقبلاً.
3. التزم دائماً بالتعليمات والتحذيرات سواء المذكورة في هذا الدليل أو على الفرامة أو على صندوق الفرامة.
4. يحظر تماماً وضع يديك أو أصابعك في فتحات الفرامة. احفظ الأغراض الشخصية مثل المجوهرات والشعر وربطات العنق والأصابع... إلخ بعيداً عن فتحات الفرامة. قد تحدث إصابات خطيرة.
5. تم تصميم الفرامة لفرم الورق، والأسطوانات المدمجة، وبطاقات الائتمان، والذبابيس فقط. يحظر فرم مشابك الأوراق أو المواد الصلبة الأخرى. يحظر فرم الأغلفة اللاصقة. القيام بذلك يعرض نظام القطع للتلف.
6. يحظر استخدام الفرامة في الاستخدام المفرط أو التجاري. يحظر تجاوز قدرة الفرمة الموصى بها. يحظر فرم المستندات الطويلة/المتددة. يحظر التشغيل لفترات زمنية طويلة. دورة التشغيل: 5 دقائق تشغيل، 60 دقيقة إيقاف.
7. يحظر تماماً وضع الفرامة بجانب أو فوق أجهزة الإشعاع الحراري، أو أجهزة التخزين الحراري، أو المياه.
8. يجب دائماً إيقاف تشغيل الفرامة وفصلها من مقبس التيار قبل نقلها، أو تنظيفها، أو صيانتها، أو أي عمل آخر غير التشغيل الطبيعي.



9. يمكن تنظيف الغلاف الخارجي بواسطة قطعة قماش نظيفة ورطبة. لا تستخدم المحاليل المذيبة، أو مزيلات الشحوم، أو أية مادة كيميائية أخرى لتنظيف الفرامة. افصل الماكينة من التيار قبل التنظيف!
  10. يحظر تعديل أو تشويه الفرامة أو غلاف الفرامة بأي شكل من الأشكال. القيام بذلك قد يتسبب في وقوع إصابات، كما أنه سوف يتسبب في بطلان الضمان.
  11. لا تنزع ملصقات وعلامات التحذير من على الفرامة.
  12. لا يجوز تشغيل الفرامة من مصدر تيار غير الموضح على لوحة البيانات الملصقة عليها. إذا لم تكن متأكدًا من مصدر التيار الواجب استخدامه، يرجى استشارة التاجر أو شركة الكهرباء المحلية.
  13. لا تضع أية أغراض فوق كابل التيار. لا تضع الفرامة في مكان يتحرك فيه الأشخاص فوق كابل التيار.
  14. إذا تم استخدام كابل إطالة (مشترك)، تأكد من أن إجمالي شدة التيار في المنتجات الموصلة بكابل الإطالة هذا لا يتجاوز معدل شدة التيار المسموح به للكابل، وأن إجمالي شدة تيار جميع الأجهزة الموصلة بمقبس الحائط لا يتجاوز 15 أمبير.
  15. يجب وضع مقبس التيار بجوار الماكينة، وينبغي أن يكون سهل الوصول إليه.
  16. يعمل كابل التيار كوظيفة فصل للتيار للفرامة. يرجى التأكد من سهولة الوصول إلى كابل التيار في جميع الأوقات. لا يمكن استبدال كابل التيار. إذا تعرض الكابل للتلف بأي شكل من الأشكال يجب إيقاف الفرامة على الفور.
  17. لا تحاول صيانة الفرامة بنفسك. قد يتسبب فتح أو خلع الأغطية في تعرضك لمناطق عالية الجهد مما قد يسبب لك مخاطر شديدة. كما أن هذا الإجراء سوف يؤدي إلى إلغاء ضمان الفرامة.
  18. لا تستخدم سوى منتجات التنظيف والتزليق المعتمدة للفرامة. لا تستخدم المنظفات المنزلية أو الكحول مع أو بالقرب من الفرامة. لا تستخدم بخاخات الإيروسول أو أي منتج يحمل علامة قابل للاشتعال. بعض المنظفات قد تشتعل مسببة إصابات خطيرة.
  19. يحظر تمامًا استخدام أي نوع من أنواع الهواء المضغوط أو منافخ الهواء لتنظيف سلة الفرامة أو فتحات التغذية بالورق أو رأس الفرامة. قد تحدث إصابات خطيرة. لا تستخدم أي منتج يحمل علامة قابل للاشتعال.
  20. يحظر تشغيل الفرامة في غياب الشخص المشغل.
  21. أفرغ سلة المهملات بشكل دوري لضمان الحصول على أفضل أداء للفرامة وبلا قيود.
  22. لا يجوز إمالة سلة المهملات لأكثر من 10 درجات عند تفريغها.
- يجب استخدام الفرامة مع السلة المرفقة معها، ويجب تعشيق زر القفل وإلا لن يمكن تشغيل الفرامة

1. يوجد مركز الثقل في الجزء العلوي من الجهاز. انصب الجهاز على سطح مستو للحيلولة دون سقوطه.
2. يحظر استخدام الجهاز بالقرب من مصادر الحرارة أو البرودة، كما يحظر استخدامه في محيط ذي تسخين عالي، أو رطب، أو مترب.
3. ضع الجهاز بمقربة من المقبس الكهربائي دون السماح بوجود أشياء بجوار المقبس، مما يسمح بسحب القابض دون مشاكل من المقبس.
4. ادخل بعد ذلك درج المجمع الداخلي (المخصص لـ CD / DVD) في درج الورق.
5. يرجى مراعاة أن درج الورق قد تم إدخاله حتى إلي موضع نهاية الجهاز.
6. أدخل القابض في مقبس 230 فولت/50 هرتز، واضغط على المفتاح الرئيسي ON/OFF الموجود في الجانب الخلفي من الجهاز. سوف تضيء اللمبة الخضراء  واللمبة الزرقاء .
7. تظل الفرامة مطفأة ومتوقفة عن العمل، طالما ليس هناك ورق في فتحة تغذية الورق. ولن يؤدي استخدام أزرار لوحة التحكم إلى تنشيط الجهاز. هذه الطريقة تضمن منع أية إصابات محتملة.
8. عند إدخال الورق في فتحة التغذية، يبدأ الجهاز العمل بشكل تلقائي.
9. بعد كل عملية فرم، يظل الجهاز في وضع الاستعداد لمدة 5 ثوانٍ. وبعد انتهاء هذه المدة تتوقف الفرامة تلقائيًا عن العمل، وتستهلك أقل قدر من التيار.
10. في حالة انحسار الورق، تقوم فتحة تغذية الورق بإخراج الورق منها تلقائيًا. إذا كانت هناك أوراق لا تزال بحاجة لإخراجها، يمكنك الضغط على الزرين REV وFWD.

## التركيب و طريقة العمل

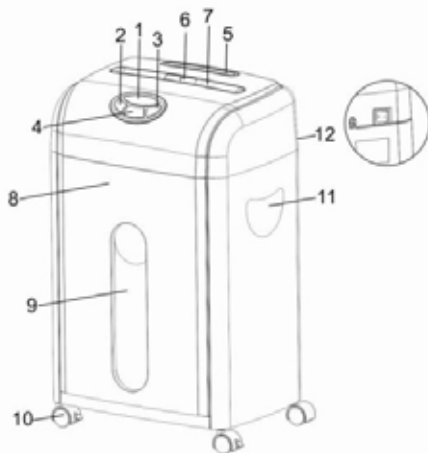

1. لوحة المؤشرات
2. عكسي REV
3. أمامي FWD
4. الكهرياء
5. فتحة إدخال الأسطوانات المدمجة
6. فتحة إدخال بطاقات الانتماء
7. فتحة إدخال الورق
8. سلة مهملات قابلة للسحب
9. نافذة شفافة
10. العجلات السفلية
11. المقبض
12. المفتاح الرئيسي ON/OFF

1. قم بتجهيز الورق أو البطاقة المراد فرمها، وذلك بنزع أية ملصقات أو مواد غريبة من عليها.
2. أدر المفتاح الرئيسي إلى وضع التشغيل "ON".
3. قدر الفرغ لكل دورة

الورق:	10 ورقة بحد أقصى
بطاقات الائتمان:	بطاقة واحدة بحد أقصى
الأسطوانات المدمجة:	أسطوانة واحدة بحد أقصى

4. اضغط على مفتاح REV/FWD/ECS وصولاً إلى الوضع المطلوب:  
الدوران العكسي "REV": يعكس اتجاه دوران الفرغ ويخرج الأغراض من الفرامة في حالة الانحشار.  
الدوران الأمامي "FWD": اتجاه الدوران إلى الأمام ويزيل الورق المحشور في الفرامة.  
التيار: إذا حدث أي طارئ أثناء عملية الفرغ، اضغط على لمبة الدايدو الزرقاء SafePad، وسوف تتوقف الفرامة عن العمل لمنع حدوث أية إصابات. ويمكن إعادة تشغيل الفرامة بسرعة بالضغط على هذا المفتاح.

يجب في جميع الحالات فصل قابس الفرامة من التيار قبل محاولة إخراج أية أغراض باليد من داخل الفرامة

5. أدخل الغرض المراد فرمه في فتحة الإدخال المناسبة.

6. السلة الصلبة ملائمة للتخلص من المحتويات بشكل مريح.

## الصيانة

1. إذا كان الورق أعرض من فتحة الإدخال وتم طيه ليكون مناسباً، يزيد سمك الورقة في هذه الحالة وقد يتجاوز السعة المسموح بها.
2. إذا تم إخراج السلة بالكامل أو جزئياً، تضئ لمبة انفتاح الباب ( ) باللون الأحمر للتنبيه إلى ضرورة تعشيق السلة في الفرامة
3. لن تعمل الماكينة إذا لم يتم تعشيق السلة بشكل كامل من مفتاح التعشيق الآمن الموجود في هيكل السلة
4. أثناء فرغ الأوراق، تومض لمبة الدايدو  للدلالة على عملية الفرغ.
5. تومض لمبة الدايدو الحمراء  للإشارة إلى أن سلة المهملات لا تزال مفتوحة أو لم يتم تركيبها بالشكل الصحيح. أقلل سلة المهملات إلى أن تستقر في مكانها وتسمع لها صوت "تكة". تتوقف لمبة الدايدو عن الوميض، ويصبح الجهاز مستعداً للعمل.
6. تتوقف الفرامة ذاتياً عن العمل في حالة زيادة التحميل عليها، وتضئ لمبة الدايدو الحمراء  إلى أن تصبح الفرامة قادرة على أداء وظيفتها من جديد بأمان. يرجى ضبط المفتاح على وضع الدوران العكسي "REV" لإخراج الورق من الوحدة، واسحب الورق الزائد، ثم اضغط على مفتاح الدوران الأمامي "FWD" كي تعمل الماكينة بشكل طبيعي.
7. تتوقف الفرامة ذاتياً عن العمل في حالة تعرضها للسخونة المفرطة، وتضئ لمبة الدايدو الحمراء  إلى أن تصبح الفرامة قادرة على أداء وظيفتها من جديد بأمان.
8. تضئ لمبة الدايدو الحمراء  عند امتلاء السلة بالأوراق، وتضئ السلة باللون الأزرق.
9. لا تفرغ الملصقات أو الأوراق التي عليها ملصقات. عدم الالتزام بهذه التعليمات يلغي الضمان الخاص بك. كما سوف يتسبب هذا الأمر في ترسب مادة صمغية على شفرات القطع، مما قد يؤدي إلى إلحاق عطل بالفرامة.

## M10 CD Style الفرامة المنزلية والمكتبية

الطراز:	M10 CD Style الفرامة المنزلية والمكتبية
طريقة القطع:	قطع متناهي الصغر
مقاس القطع:	5 × 9 مم (ورق وبطاقات ائتمان) / 5 وحدات أسطوانات CD/DVD
قدرة الفرم:	10 ورقات (مقاس A4/80 جم/م <sup>2</sup> )؛ 1 CD/DVD بطاقة ائتمان
سرعة الفرم:	2.0 متر/دقيقة
عرض فتحة الإدخال:	220 مم / 123 مم CD/DVD
تيار الإدخال:	230 فولت تيار متردد / 50 هرتز
استهلاك التيار:	300 واط / 1.5 أمبير
مستوى الضوضاء:	≥ 60 ديسيبل
الأبعاد:	340 × 248 × 550 مم
حاوية الورق المقروم - الحجم:	18 لتر / 0.8 لتر للأسطوانات المدمجة CD/DVD
دورة التشغيل:	8 دقيقة تشغيل / 60 دقيقة إيقاف
لوزن الصافي:	10,5 كجم



العلاج	لمشكلة	لسبب	مسلسل
1	الجهاز لا يعمل .	1. قابس التيار غير موصل جيداً بمقيس التيار . 2. مفتاح ON/OFF الرئيسي في وضع الإيقاف OFF . 3. مفتاح التيار الأمامي غير مفعل . 4. لم يتم تجميع الجهاز بالشكل الصحيح .	1. قم بتوصيل قابس التيار بمقيس التيار . 2. اضبط مفتاح ON/OFF الرئيسي على وضع التشغيل ON . 3. اضغط على مفتاح التيار الأمامي ليتم تفعيله من جديد . 4. تأكد من أن سلة المهملات مركبة بالشكل الصحيح .
2	هناك ورق في فتحة الدخول، ولكن الغرامة لا تعمل.	بعد التغذية بالورق، يدخل أحد أركان الورقة، ولكن الباقي لا يلمس وحدة الاستشعار التلقائي.	صحح موضع التغذية بالورق و اجعله يلمس وحدة الاستشعار التلقائي.
3	لجهاز لا يبدأ التشغيل بعد إدخال ورقة فيه، ولا يتوقف عن التشغيل بعد الانتهاء من إدخال الورق فيه.	الورقة رقيقة للغاية، أو ناعمة للغاية، أو رطبة، أو مجمدة للغاية بحيث لا تستطيع وحدة الاستشعار التلقائي الشعور .	1. اطو الورقة ثم أدخلها في الجهاز. 2. اضبط المفتاح المنزلق على وضع الدوران العكسي "REV".
4	الجهاز توقف عن العمل أثناء التشغيل.	تم تشغيل الجهاز لفترات طويلة، والجهاز مزود بتجهيزة حماية توقفه تلقائيًا عن العمل عند تعرضه لسخونة شديدة .	افصل قابس التيار من مقيس التيار، واترك المحرك يبرد حتى يصل إلى درجة حرارة الغرفة
5	الورق محشور، والجهاز توقف عن الدوران.	1. اضبط المفتاح المنزلق على وضع الدوران العكسي "REV" واسحب الورق المفروم 2. افضل الجهاز واتركه متوقفًا لفترة قصيرة قبل مواصلة الفرغ.	1. اضبط المفتاح المنزلق على وضع الدوران العكسي "REV" واسحب الورق المفروم 2. افضل الجهاز واتركه متوقفًا لفترة قصيرة قبل مواصلة الفرغ.



### التخلص من الجهاز

يعني رمز حاوية القمامة التي تم شطبها إنه من الممنوع التخلص من الأجهزة الكهربائية في القمامة المنزلية العادية. يرجى تسليم الجهاز إلى شركة متخصصة من أجل التخلص من الجهاز بشكل يحافظ على البيئة.

### الكفالة

تبلغ مدة الكفالة لجهاز كم 24 شهرًا. يرجى الاحتفاظ بقسيمة الشراء وبالغلاف الأصلي للجهاز. يرجى الاتصال بالتاجر عند وجود أية مشاكل مع الجهاز.

Мы благодарим Вас за приобретение этого высококачественного продукта от компании Gea. Пожалуйста, перед введением в эксплуатацию внимательно прочитайте это руководство. Обратите особое внимание на указания по технике безопасности, их несоблюдение может привести к телесным повреждениям!

### ПРЕДУПРЕДИТЕЛЬНЫЕ ЗНАКИ



Нельзя допускать детей к работе на устройстве!

- Внутри него существует опасность травмирования режущим механизмом.



Не хватайтесь руками за режущий механизм!

- Внутри него существует опасность травмирования режущим механизмом.



Следите за тем, чтобы в окно механизма подачи бумаги не попадала одежда.

- Внутри него существует опасность травмирования режущим механизмом.



Не допускайте попадания волос в окно механизма подачи бумаги.

- Внутри него существует опасность травмирования режущим механизмом.



Не распыляйте в устройство легко воспламеняемых жидкостей.

- Существует опасность пожара.

### ВАЖНЫЕ УКАЗАНИЯ ПО ТЕХНИКЕ БЕЗОПАСНОСТИ



**Перед вводом уничтожителя бумаги в эксплуатацию прочитайте, пожалуйста, указания для пользователя. При использовании электроприборов следует всегда принимать меры предосторожности, чтобы исключить риск возникновения травм. Пожалуйста, соблюдайте для этого следующие основные правила:**

Ваша безопасность и безопасность других важна для нас. Прежде чем пытаться использовать уничтожитель, прочитайте все правила техники безопасности и предупреждения, содержащиеся в данном руководстве.

1. НЕ ДОПУСКАЙТЕ ДОСТУПА ДЕТЕЙ И ЖИВОТНЫХ К УНИЧТОЖИТЕЛЮ, ЭТО МОЖЕТ ПРИВЕСТИ К ТЯЖЕЛЫМ РАНЕНИЯМ.
2. Перед использованием прочитайте все инструкции. Сохраните эти инструкции для использования в будущем.
3. Всегда следуйте предупреждениям и инструкциям, описанным в настоящем руководстве, относящимся к уничтожителю и его упаковке.
4. Никогда не вставляйте руки или пальцы в подающие отверстия уничтожителя. Держите личные и свободно свисающие предметы, например, ювелирные изделия, волосы, шейные платки, пальцы и т.п. вдали от подающего отверстия. Результатом может быть тяжелое ранение.
5. Настоящий измельчитель предусмотрен только для резки бумаги, CD/DVD, кредитных карт, скоб. Не измельчайте бумажные канцелярские скрепки или другие твердые материалы. Не уничтожайте конверты с этикетками. Это повредит режущую систему.
6. Не используйте для тяжелой, промышленной резки. Не превышайте рекомендованную мощность измельчения. Не измельчайте бесконечных формуляров. Не работайте долго. Время цикла: 5 минут вкл., 60 минут выкл.

7. Запрещается ставить измельчитель рядом или над радиатором, отопительным регистром или водой.
8. Всегда выключайте или обесточивайте уничтожитель, прежде чем передвигать, чистить, проводить техническое обслуживание или какое-либо другое действие на уничтожителе, отличное от обычной эксплуатации.
9. Корпус можно чистить мягкой, влажной тканью. Не используйте растворители, обезжиривающие средства или другие химические вещества для очистки уничтожителя. Обесточьте уничтожитель перед очисткой!
10. Не изменяйте и не повредите корпус уничтожителя каким-либо образом. Это может привести к ранению и/или потере гарантии.
11. Не удаляйте предупреждающие наклейки/этикетки из уничтожителя.
12. Подключайте уничтожитель только к источнику питания, указанному на этикетке. Если вы не уверены в источнике питания, обратитесь к местному торговцу или местному производителю энергии.
13. Не складывайте какие-либо предметы на кабеле электропитания. Не складывайте уничтожитель в зоне, где могут по кабелю ходить люди.
14. В случае использования удлинителя, убедитесь в том, что все номинальные токи приборов, подключенных к удлинителю, не превышают номинального тока удлинителя и что все вставленные в настенную розетку приборы не превышают 15 ампер.
15. Настенная розетка должна быть установлена рядом с машиной и хорошо доступна.
16. Кабель электропитания выполняет функцию отключения уничтожителя. Убедитесь в том, что кабель легко доступен в любое время. Кабель электропитания не поддается замене. Если кабель поврежден каким-либо образом, дальнейшее использование уничтожителя запрещено.
17. Не пытайтесь отремонтировать уничтожитель самостоятельно. При открывании и/или удалении крышек вы подвергаетесь опасному напряжению и/или серьезным рискам. Этим вы также теряете гарантию на уничтожитель.
18. Используйте только допущенные смазочные и чистящие средства для уничтожителя. Не используйте бытовые чистящие, смазочные средства или спирт на или рядом с уничтожителем. Не используйте аэрозоли или какие-либо другие продукты, обозначенные как возгораемые. Некоторые вещества могут взрываться и причинить тяжелую травму.
19. Никогда не используйте какие-либо пистолеты для обдувки или очистки сжатым воздухом, чтобы очистить корпус, подающее отверстие или верхнюю часть уничтожителя. Это может привести к серьезным повреждениям. Не используйте продукты, обозначенные как воспламеняемые.
20. Данный уничтожитель может использоваться только в присутствии оператора.
21. Опустошайте мусоросборный контейнер, чтобы обеспечить безупречную, безотказную работу.
22. Нельзя наклонять корзину для мусора на более чем 10 градусов.

**ДАННЫЙ УНИЧТОЖИТЕЛЬ ДОЛЖЕН ИСПОЛЬЗОВАТЬСЯ С ПРИЛАГАЕМОЙ КОРЗИНОЙ, ПРЕДОХРАНИТЕЛЬНЫЙ ВЫКЛЮЧАТЕЛЬ БЛОКИРОВКИ ДОЛЖЕН БЫТЬ ВКЛЮЧЕН, В ПРОТИВНОМ СЛУЧАЕ УНИЧТОЖИТЕЛЬ НЕ РАБОТАЕТ**

1. Центр тяжести находится на верхней части прибора. Установите прибор на ровную поверхность, чтобы он не перевернулся.
2. Не используйте прибор вблизи источника тепла или холода или в чересчур горячей, влажной или пыльной среде.
3. Поставьте прибор недалеко от розетки и не ставьте никакие предметы перед розеткой, для того чтобы из нее можно было легко вытащить штепсель сетевого провода.
4. Сначала вставьте в контейнер для бумаги внутренний приемный контейнер (для лазерных дисков/цифровых видеодисков).
5. Убедитесь, что контейнер для бумаги до упора задвинут в прибор.
6. Вставьте вилку в розетку на 230В/50Гц и включите главный выключатель ON/OFF на обратной стороне прибора. Загорится зеленая лампа  и синяя лампа .
7. Если на подаче бумаги бумага отсутствует, уничтожитель всегда выключен. Включить прибор с помощью кнопок на пульте управления невозможно. Этим предотвращаются возможные травмы.
8. Если вложить бумагу в отверстие подачи, прибор включается автоматически.
9. После каждого измельчения машина находится в режиме ожидания на протяжении 5 минут. После этого уничтожитель автоматически отключается и почти не использует энергию.
10. В случае затора подача бумаги опустошается автоматически. Тем не менее, необходимо убрать втянутую бумагу. Это можно сделать, нажав на кнопку REV и FWD.

## КОНСТРУКЦИЯ И ПРИНЦИП ДЕЙСТВИЯ

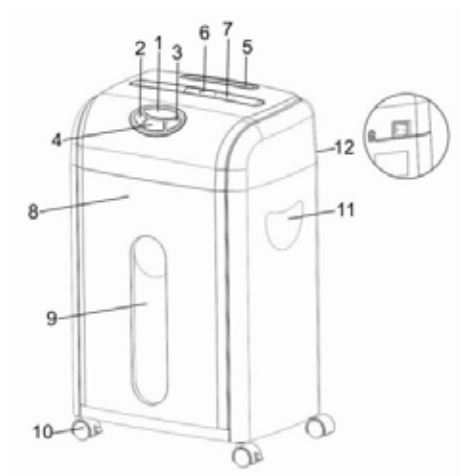

1. Индикаторная панель
2. REV
3. FWD
4. Сеть
5. Входное отверстие для бумаги
6. Входное отверстие для CD/кредитной карты
7. Прозрачное окно
8. Вытяжной мусорный ящик
9. Ручка
10. Нижнее колесо
11. Ручка
12. Главный выключатель ON/OFF



1. Подготовьте бумагу или карту, которую необходимо измельчить, удалив с них этикетки или другие чужеродные вещества.
2. Поверните главный выключатель в положение „ON“.
3. Производительность резки на один ход





Бумага:	не более 10 листов
Кредитных карт:	не более 1 шт.
CD/DVD:	не более 1 шт.

4. Установите выключатель в позицию REV/FWD/ECS , чтобы выбрать необходимую настройку:  
REV: направление резки изменяется и застрявший материал выдвигается из уничтожителя FWD: Направление резки вперед и извлечение бумаги из уничтожителя.  
Сеть: Если во время измельчения возникнет критическая ситуация, нажмите синий светодиод SafePad, чтобы отключить уничтожитель и предотвратить возможные травмы. Его можно снова включить быстрым повторным нажатием выключателя

ПРЕЖДЕ ЧЕМ ПЫТАТЬСЯ УДАЛИТЬ МАТЕРИАЛ ВРУЧНУЮ, НЕОБХОДИМО СВЕГДА ОБЕСТОЧИВАТЬ УНИЧТОЖИТЕЛЬ.

5. Вставить материал, который необходимо измельчить, в соответствующее подающее отверстие.
6. Плоская корзина предусмотрена для удобного опорожнения содержимого.

## ОБСЛУЖИВАНИЕ

1. Если бумага шире чем подающее отверстие и складывается, чтобы она могла войти в отверстие, толщина бумаги увеличивается и рекомендованная мощность может быть превышена.
2. Если корзина удалена или приоткрыта, уничтожитель блокируется.
3. Если корзина не полностью прикасается к предохранительному выключателю блокировки, встроенному в раму, машина не работает.
4. Если бумага измельчается, светодиод  мигает, это значит, что бумага измельчается.
5. Красная мигающая лампа  указывает на то, что корзина все-еще открыта или установлена неправильно. Закройте корзину, защелкнув ее до конца. Светодиодная лампа прекращает мигать и прибор готов к использованию.
6. Если уничтожитель перегружен, он автоматически закрывается и красный светодиод  будет гореть, пока снова не наступит ситуация безопасной резки. Установите выключатель на „REV“, чтобы удалить бумагу из прибора, затем уберите лишнюю бумагу и нажмите на „FWD“, машина может работать в нормальном режиме.
7. Если уничтожитель перегрет, он автоматически закрывается и красный светодиод  будет гореть, пока снова не наступит ситуация безопасной резки.
8. Красный светодиод  загорается, когда корзина полностью наполнена бумагой, а на корзине горит синий свет.
9. Не измельчать этикетки или бумагу с приклеенными к ней этикетками. Этим вы потеряете гарантию. Это также склеит ножи и приведет к нарушению работы уничтожителя.

Наименование модели:	Shredder Office M10 CD
Вид резания:	микрорезка
Ширина резки:	3 x 9 мм (бумага и кредитные карточки) / 5 диска CD/DVD
Производительность:	10 листов (DIN A4/80g/m <sup>2</sup> ); 1 диск CD/DVD; 1 кредитная карточка
Скорость резки:	2,0м/мин
Ширина захвата:	220 мм / 123 мм для диска CD/DVD
Входное напряжение:	230 В перем. тока / 50Гц
Расход мощности:	300Вт/1.5 А
Уровень шума:	≤60дБ
Габариты:	340 x248 x 550 мм
Объем корзины для бумаги:	18л / 0,8л отходов CD/DVD
Эксплуатационный цикл:	8 мин. ON / 60 мин. OFF
Вес нетто:	10,5 kg



Индекс	Отклонения	Причина	Противодействие
1	Прибор не работает.	<ol style="list-style-type: none"> <li>1. Вилка плохо вставлена в розетку.</li> <li>2. Выключатель On/Off находится в позиции Off.</li> <li>3. Передний выключатель электропитания не включен.</li> <li>4. Прибор не был правильно установлен.</li> </ol>	<ol style="list-style-type: none"> <li>1. Вставить вилку в розетку.</li> <li>2. Установить выключатель On/Off в положение ON.</li> <li>3. Нажать передний выключатель в положение включения.</li> <li>4. Убедитесь в том, что корзина для отходов была вставлена правильно.</li> </ol>
2	Бумага на входе, но уничтожитель не работает.	После подачи бумаги уголки бумаги вставлены, но остальная часть не прикасается к автоматическому индуктивному прибору.	Отрегулируйте позицию подачи бумаги, так чтобы она касалась автоматического индуктивного прибора.
3	Машина не запускается после того как была вставлена бумага или останавливается, когда вставляется бумага.	Бумага слишком тонкая и слишком мягкая, мокрая или морщинистая, чтобы активировать автоматический индуктивный прибор.	<ol style="list-style-type: none"> <li>1. Сложите и вставьте бумагу.</li> <li>2. Установите ползунковый переключатель на „REV“.</li> </ol>
4	Прибор останавливается во время работы.	Прибор работал на протяжении более долгого периода и автоматически защищается от перегрева.	Вытяните вилку из розетки и дайте двигателю охладиться до комнатной температуры.
5	Бумага зажата и прибор перестал вращаться.	<ol style="list-style-type: none"> <li>1. Количество вставленной бумаги превышает ограничение.</li> <li>2. Бумага не подавалась в ровном положении.</li> </ol>	<ol style="list-style-type: none"> <li>1. Установите ползунковый переключатель на „REV „ и удалите бумагу для резки.</li> <li>2. Вытяните вилку из розетки и оставьте прибор на короткое время выключенным, прежде чем возобновить резку.</li> </ol>

## УТИЛИЗАЦИЯ

Символ с перечеркнутым контейнером для мусора указывает на то, что электроприборы нельзя утилизировать вместе с обычными отходами. Пожалуйста, для экологически безвредной утилизации этого прибора, отвезите его на пункт сбора вторсырья.



## ГАРАНТИЯ

На данный прибор распространяется гарантия в течение 24 месяцев со дня покупки. Обязательно сохраните чек и оригинальную упаковку. При возникновении проблем с прибором обратитесь к Вашему торговому агенту.

Vi tackar dig för att du har köpt denna Geha-kvalitetsprodukt. Läs igenom denna bruksanvisning noga före idrifttagandet. Beakta i synnerhet säkerhetsanvisningarna. Om de inte följs finns risk för skador!

## VARNINGSSYMBOLER



Apparaten får inte hanteras av barn.

- Genom skäranordningen inne i apparaten finns risk för personskador.



Stick inte in handen i skäranordningen.

- Genom skäranordningen inne i apparaten finns risk för personskador.



Var noga med att inga kläder dras in i pappersindragningen.

- Genom skäranordningen inne i apparaten finns risk för personskador.



Var noga med att inget hår dras in i pappersindragningen.

- Genom skäranordningen inne i apparaten finns risk för personskador.



Spruta inte in några antändliga gaser i apparaten.

- Brandfara.

## VIKTIGA SÄKERHETSANVISNINGAR

**Läs igenom användaranvisningarna innan dokumentförstöraren tas i drift.**

**När elektriska apparater används ska alltid grundläggande försiktighetsåtgärder vidtas för att utesluta skaderisker. Följ därför alltid följande grundregler:**



Your safety is important to us. Please read the instruction manual carefully before attempting to operate the device. Save these instructions for future reference.

1. KEEP CHILDREN AND ANIMALS AWAY FROM THE DEVICE TO AVOID THE RISK OF SERIOUS INJURY
2. Please read the instruction manual completely and carefully before operating the shredder.
3. Always follow all warnings and instructions outlined in the manual, on the shredder and shredder packaging.
4. Keep clothing, jewellery, hair, etc. away from the machine to ensure personal safety. Serious injuries could occur.
5. Please do not shred paper clips, adhesive paper, adhesive tapes or cloth. Doing so will damage the cutting system or decrease the shredding performance.
6. This shredder is made for short-time operation. For a long operational life span of the machine as well as a good functioning, note that there is a maximum shredding capacity for this device, meaning that only a certain amount of paper and only one CD/DVD or credit card can be shredded at the same time. After continuous shredding for 10 minutes, it must be cooled down to room temperature before continuing to shred. Cycle time: 10 minutes on, 30-40 minutes off.
7. Do not place the device near heat sources or in a humid environment for an extended period of time.

- 8 In order to clean or maintain the device, please ensure it is disconnected from the socket.
9. The casing may be cleaned with a soft, moist cloth. Do not use solvents, degreaser or any other chemical to clean the shredder. Unplug before cleaning!
10. Do not alter or deface the shredder or shredder casing in any way. Doing so could cause injury and/or void the warranty
11. Do not remove warning stickers/labels from the shredder.
12. Only operate the shredder from a power source indicated on the marking label. If you are unsure of the power source, consult your dealer or local power company.
13. Do not place any objects on the power cord. Do not place shredder in an area where the power cord can be stepped on.
14. If an extension cord is used, ensure that the total ampere ratings of the products plugged into the extension cord do not exceed the extension cord ampere rating, and that the total of all items plugged into the wall outlet does not exceed 15 amperes.
15. Socket outlet should be installed near the machine and should be easily accessible.
16. The power cord serves as the disconnect function for the shredder. Please be sure the cord is easily accessible at all times. The power cord cannot be replaced. If the cord is damaged in any way the shredder should be discarded immediately.
17. Do not attempt to maintain the shredder yourself. Opening and/or removing covers could expose you to dangerous voltage points and/or other serious risks. This action will also void the shredder warranty.
18. Only use approved shredder lubricant and cleaning products. Do not use common household detergents lubricants, or alcohol on or near the shredder. Do not use aerosols or any product marked flammable. Some agents may combust causing serious injury.
19. Never use any type of compressed air or air dusters to clean the shredder casing basket, feed entry, or shredder head. Serious injury could occur.
20. This shredder should only be operated with an operator in attendance.
21. Empty the waste basket frequently for smooth, trouble-free operation.
22. The waste basket should not be tilted more than 10 degrees when in use.

THIS SHREDDER MUST BE USED WITH THE SUPPLIED WASTE BASKET.  
THE SAFETY INTERLOCK SWITCH MUST BE ACTUATED OR THE SHREDDER WILL NOT OPERATE.

## S INSTALLING SHREDDER

1. The centre of gravity is located in the top part of the device. Make sure to position the file shredder on an even surface to prevent it from toppling over.
2. Never operate the device near sources of heat or cold, or in an overheated, moist or dusty environment.
3. Place the device close to a wall socket and ensure easy access to the wall socket, in case the device needs to be deactivated.
4. First insert the inner container (for CDs/DVDs) into the paper bin.
5. Make sure that the waste paper container is pushed all the way into the device.
6. Insert the plug in a 230V/50Hz socket and activate the main switch ON/OFF on the backside of the device. The green lamp  and the blue lamp  will light up.
7. As long as there is no paper in the paper feed, the shredder will always be off. Using the buttons on the control panel will not lead to activating the device. This way, possible injuries are prevented.
8. When inserting paper in the feed slot, the device will turn on automatically.
9. After every shredding, the machine will stay on in stand-by mode for 5 seconds. Afterwards, the shredder will automatically turn off and will use hardly any electricity.
10. In case of a paper jam, the paper feed will automatically empty itself. If it should still be necessary to remove fed in paper, you can do so by pushing the buttons REV and FWD.

## STRUCTURE AND FUNCTION

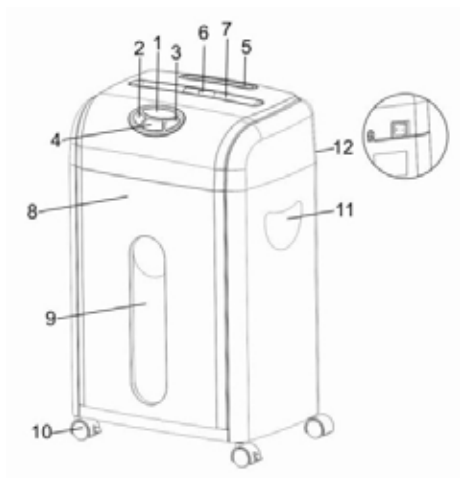

1. Indicator panel
2. REV
3. FWD
4. Power
5. CD/DVD feed
6. Credit card feed
7. Paper feed
8. Drawable waste basket
9. Transparent viewing window
10. Bottom wheel
11. Handle
12. Main switch ON/OFF

## OPERATION

1. Prepare paper or card to be shredded by removing labels or any other foreign matter.
2. Turn the main switch to "ON" position
3. Shred capacity per pass





Paper:	10 Sheets Maximum
Credit Card:	1 Pc. Maximum
CD/DVD:	1 Pc. Maximum

4. Press the switch to REV/FWD/Power position for your desired setting:  
 REV: Reverses shredding direction and reverses item out of the shredder in case of a jam.  
 FWD: Forward shredding direction and clears jammed paper in the shredder.  
 Power: During shredding, when an emergency occurs, press the blue LED SafePad, the shredder will be cut off to prevent any possible injuries. It can be restarted quickly again by pressing this switch.

ALWAYS UNPLUG THE SHREDDER BEFORE ATTEMPTING TO REMOVE AN ITEM MANUALLY

5. Insert item to be shredded into the appropriate feed opening.
6. The solid basket is for convenient disposal of content.

## MAINTENANCE

1. Folding the pages will increase the thickness of the paper. Doing so may lead to exceeding the maximum amount of pages the machine is able to shred, which will result in a paper jam.
2. By removing the waste basket, or if the waste basket is extracted, an automatic safety block will turn on and the machine will not function.
3. If the waste basket has not entirely clicked into place, the automatic safety block will turn on and the machine will not function.
4. The LED lamp  will blink during the shredding process.
5. A red blinking LED lamp  indicates that the waste basket is still open or has not been installed correctly. Close the waste basket until it completely clicks into place. The LED lamp will then stop blinking and the device is ready for use.
6. In the event of having exceeded the maximum limit of paper insertable, the machine will shut down automatically and the LED lamp  will light up red until the device is ready to operate again. Please push the REV button, in order to remove the paper from the paper feed. Then push the FWD button to clean the paper feed.
7. In the event of overheating, the machine will shut down automatically and the LED lamp  will light up red until the device is ready to operate again.
8. The LED lamp  will light up red, if the waste basket is overfilled. On the waste basket, a blue light will appear.
9. Please do not shred adhesive labels or, respectively, papers with adhesive stickers or labels, with this device. It will cause the cutting blades to be gummed-up, which may lead to a malfunction of the device.

Modellbeteckning:	Shredder Office M10 CD
Skärtyyp:	Mikroskärning
Skärstorlek:	3 x 9 mm (papper & kreditkort) / 5 styck CD/DVD
Skärprestanda:	10 ark (DIN A4/80g/m <sup>2</sup> ); 1 CD/DVD; 1 kreditkort
Skärhastighet:	2.0m/Min
Inmatningsbredd:	220 mm / 123 mm för CD/DVD
Ingångsspänning:	230 VAC / 50 Hz
Energiförbrukning:	300W / 1.5 A
Ljudnivå:	≤60dB
Mått:	362 x 244 x 366 mm
Papperskorg – volym:	18L / 0,8L CD/DVD korg
Driftcykel:	8 min TILL / 60 min FRÅN
Nettovikt:	10,5 kg





Index	Fel	Orsak	Åtgärd
1	Apparaat werkt niet.	<ol style="list-style-type: none"> <li>1. Kontakten är inte ordentligt ansluten till vägguttaget.</li> <li>2. Huvudbrytaren är i OFF-läge.</li> <li>3. Den främre strömbrytaren är inte aktiverad.</li> <li>4. Enheten har inte monterats ihop ordentligt.</li> </ol>	<ol style="list-style-type: none"> <li>1. Anslut nätkontakten till eluttaget.</li> <li>2. Ställ ON/OFF-brytaren i OFF-läge.</li> <li>3. Tryck på strömbrytaren på framsidan så att den aktiveras igen.</li> <li>4. Se till att avfallskorgen har satts in på rätt sätt.</li> </ol>
2	Det finns papper i matarfacket men dokumentförstörare fungerar inte.	Efter pappret matats in dras ett hörn av papperet in i maskinen, men resten vidrör inte den automatiska induktiva enheten.	Anpassa positionen av papper som matats in och gör så att det berör den automatiska induktiva enheten.
3	Maskinen startar inte efter insättning av ett pappersark, eller stoppar medan papperet förs in.	Papperet är för tunt, för mjukt, fuktigt, eller för trassligt för att kunna aktivera den automatiska induktiva enheten.	<ol style="list-style-type: none"> <li>1. Vik pappret och sätt in det.</li> <li>2. Ställ skjutreglaget i läge „REV“.</li> </ol>
4	Enheten slutar fungera under drift.	Enheten har varit i drift under en längre tid och skyddas automatiskt när den blir överhettad.	Dra ur stickkontakten ur vägguttaget och låt motorn svalna ner till rumstemperatur.
5	Papper har fastnat och enheten har slutat rotera.	<ol style="list-style-type: none"> <li>1. Mängden införd papper är för hög.</li> <li>2. Papper har inte matats in i en jämn slätt position.</li> </ol>	<ol style="list-style-type: none"> <li>1. Ställ skjutreglaget till „REV“ och dra tillbaka det fragmenterade pappret.</li> <li>2. Koppla ur och lämna enheten avstängd under en kort period innan du återupptar fragmenteringen.</li> </ol>

## AVFALLSHANTERING

Symbolen med den överstrukna soptunnan talar om att elektriska apparater inte får kastas i de normala hushållssoporna. Ta denna apparat till en godkänd återvinningscentral och avfallshantera den miljövänligt.



## GARANTIE

Garantitiden uppgår till 24 månader. Spara kvittot och originalförpackningen. Ta kontakt med din återförsäljare vid problem med apparaten.

Ευχαριστούμε για την αγορά του ποιοτικού αυτού προϊόντος της εταιρείας Geha.

Πριν θέσετε τη συσκευή σε λειτουργία παρακαλούμε διαβάστε προσεκτικά τις παρούσες οδηγίες χρήσης. Προσέξτε ιδίως τις επισημάνσεις ασφαλείας, σε περίπτωση μη τήρησης τους υφίσταται κίνδυνος τραυματισμού!

## ΠΡΟΕΙΔΟΠΟΙΗΤΙΚΑ ΣΥΜΒΟΛΑ



Η συσκευή δεν επιτρέπεται να λειτουργεί από παιδιά!

•Υφίσταται κίνδυνος τραυματισμού από την κοπτική διάταξη στο εσωτερικό της συσκευής.



Μην πιάνετε με τα χέρια σας μέσα στην κοπτική διάταξη!

•Υφίσταται κίνδυνος τραυματισμού από την κοπτική διάταξη στο εσωτερικό της συσκευής.



Προσέχετε ώστε να μην περάσει μέσα στην εισαγωγή χαρτιού ρουχισμός.

•Υφίσταται κίνδυνος τραυματισμού από την κοπτική διάταξη στο εσωτερικό της συσκευής.



Προσέχετε ώστε να μην περάσουν τρίχες μαλλιών μέσα στο άνοιγμα εισαγωγής χαρτιού.

•Υφίσταται κίνδυνος τραυματισμού από την κοπτική διάταξη στο εσωτερικό της συσκευής.



Μην ψεκάζετε εύφλεκτα αέρια στη συσκευή.

•Υφίσταται κίνδυνος πυρκαγιάς.

## ΣΗΜΑΝΤΙΚΕΣ ΥΠΟΔΕΙΞΕΙΣ ΑΣΦΑΛΕΙΑΣ



Πριν θέσετε σε λειτουργία τον καταστροφέα εγγράφων, παρακαλούμε διαβάστε τις οδηγίες χρήσης. Εάν χρησιμοποιείτε ηλεκτρικές συσκευές, πρέπει πάντα να λαμβάνετε τα βασικά μέτρα ασφαλείας προκειμένου να αποκλείσετε ενδεχόμενο κίνδυνο τραυματισμού. Γι' αυτό παρακαλούμε να τηρείτε οπωσδήποτε τους ακόλουθους βασικούς κανόνες.

Η δική σας ασφάλεια και η ασφάλεια τρίτων είναι σημαντική για εμάς. Παρακαλούμε ακολουθήστε ρητά όλες τις οδηγίες ασφαλείας και τις προειδοποιήσεις στο παρόν εγχειρίδιο πριν από τη λειτουργία του καταστροφέα εγγράφων.

1. ΔΙΑΤΗΡΕΙΤΕ ΤΟΝ ΚΑΤΑΣΤΡΟΦΕΑ ΕΓΓΡΑΦΩΝ ΜΑΚΡΙΑ ΑΠΟ ΠΑΙΔΙΑ ΚΑΙ ΚΑΤΟΙΚΙΔΙΑ, ΜΠΟΡΕΙ ΝΑ ΠΡΟΚΛΗΘΟΥΝ ΣΟΒΑΡΟΙ ΤΡΑΥΜΑΤΙΣΜΟΙ.
2. Πριν από τη χρήση διαβάστε όλες τις οδηγίες. Φυλάξτε τις οδηγίες αυτές για μελλοντική αναφορά.
3. Ακολουθείτε πάντα όλες τις προειδοποιήσεις και οδηγίες που υπάρχουν στο εγχειρίδιο, πάνω στον καταστροφέα εγγράφων και στη συσκευασία του καταστροφέα εγγράφων.
4. Ποτέ μην εισάγετε τα χέρια ή δάκτυλά σας στα ανοίγματα τροφοδοσίας του καταστροφέα εγγράφων. Διατηρείτε προσωπικά και χαλαρά αντικείμενα όπως κοσμήματα, μαλλιά, κολιέ, δάκτυλα κτλ. μακριά από το άνοιγμα τροφοδοσίας. Μπορεί να προκληθεί σοβαρός τραυματισμός.
5. Αυτός ο καταστροφέας εγγράφων προορίζεται μόνο για την καταστροφή χαρτιού, CD/DVD, πιστωτικών καρτών και συρμάτων συρραπτικού. Μην καταστρέψετε συνεχόμενα έντυπα. Να μην χρησιμοποιείται για μεγάλο χρονικό διάστημα. Χρόνος κύκλου λειτουργίας: 5 λεπτά εντός λειτουργίας, 60 λεπτά εκτός λειτουργίας.
6. Να μην χρησιμοποιείται για βαριά επαγγελματική χρήση. Μην υπερβαίνετε τη συνιστώμενη χωρητικότητα κοπής. Μην καταστρέψετε συνεχόμενα έντυπα. Να μην χρησιμοποιείται για μεγάλο χρονικό διάστημα. Χρόνος κύκλου λειτουργίας: 5 λεπτά εντός λειτουργίας, 60 λεπτά εκτός λειτουργίας.

7. Ο καταστροφέας εγγράφων δεν πρέπει ποτέ να τοποθετείται κοντά ή πάνω από ψυγείο, θερμαντικό σώμα ή νερό.
8. Απενεργοποιείτε και αποσυνδέετε πάντα τον καταστροφέα εγγράφων πριν από τη μετακίνηση, τον καθαρισμό, τη συντήρηση ή οποιαδήποτε άλλη εργασία διαφορετική από την κανονική λειτουργία.
9. Το περίβλημα μπορεί να καθαριστεί με ένα μαλακό, υγρό πανί. Μην χρησιμοποιείτε διαλύτες, μέσα απολίπανσης ή οποιαδήποτε άλλη χημική ουσία για τον καθαρισμό του καταστροφέα εγγράφων. Αποσυνδέστε τη συσκευή πριν από τον καθαρισμό!
10. Μην παραποιείτε ή προκαλείτε βλάβη στον καταστροφέα εγγράφων ή στο περίβλημά του με οποιονδήποτε τρόπο. Υπάρχει κίνδυνος πρόκλησης τραυματισμών ή/και ακύρωσης της εγγύησης.
11. Μην αφαιρείτε τα προειδοποιητικά αυτοκόλλητα/τις ετικέτες από τον καταστροφέα εγγράφων.
12. Λειτουργείτε τον καταστροφέα εγγράφων μόνο με μια πηγή ισχύος που υποδεικνύεται πάνω στην ετικέτα σήμανσης. Αν έχετε αμφιβολίες για την πηγή ισχύος, συμβουλευτείτε τον έμπορο ή την τοπική εταιρεία παροχής ρεύματος.  
Μην ακουμπάτε αντικείμενα πάνω στο καλώδιο τροφοδοσίας. Μην τοποθετείτε τον καταστροφέα εγγράφων σε
13. περιοχή όπου μπορεί να πατήσουν άτομα πάνω στο καλώδιο τροφοδοσίας.  
Αν χρησιμοποιείται καλώδιο επέκτασης, βεβαιωθείτε ότι η συνολική ένταση του ηλεκτρικού ρεύματος των προϊόντων που είναι συνδεδεμένα με το καλώδιο επέκτασης δεν υπερβαίνει την ονομαστική ένταση ρεύματος του καλωδίου επέκτασης και ότι οι συνολικές συσκευές που είναι συνδεδεμένες στην πρίζα τοίχου δεν υπερβαίνουν τα 15 Αmpερ.  
Η πρίζα θα πρέπει να τοποθετηθεί κοντά στο μηχάνημα και θα πρέπει να είναι εύκολα προσβάσιμη.
15. Το καλώδιο τροφοδοσίας λειτουργεί ως διάταξη αποσύνδεσης για τον καταστροφέα εγγράφων. Βεβαιωθείτε ότι το καλώδιο είναι πάντα εύκολα προσβάσιμο. Το καλώδιο τροφοδοσίας δεν μπορεί να αντικατασταθεί. Αν το καλώδιο
16. υποστεί βλάβη με οποιονδήποτε τρόπο, αποσύρετε τον καταστροφέα εγγράφων αμέσως από τη λειτουργία.  
Μην επιχειρείτε να συντηρήσετε τον καταστροφέα εγγράφων μόνοι σας, το άνοιγμα ή/και η αφαίρεση καλυμμάτων μπορεί να σας εκθέσει
17. σε επικίνδυνες τάσεις ή/και άλλους σοβαρούς κινδύνους. Επίσης η ενέργεια αυτή συνεπάγεται ακύρωση της εγγύησης του καταστροφέα εγγράφων.  
Χρησιμοποιείτε μόνο εγκεκριμένα για τον καταστροφέα εγγράφων λιπαντικά και προϊόντα καθαρισμού. Μην χρησιμοποιείτε κοινά οικιακά απορρυπαντικά, λιπαντικά ή οινόπνευμα για τον καταστροφέα εγγράφων ή κοντά
18. σε αυτόν. Μην χρησιμοποιείτε αερολύματα ή άλλα εύφλεκτα προϊόντα. Ορισμένα αερολύματα μπορεί να συμπυκνωθούν και να προκαλέσουν σοβαρούς τραυματισμούς.
19. Ποτέ μην χρησιμοποιείτε οποιουδήποτε τύπου σπρέι καθαρισμού πεπιεσμένου αέρα ή αέρα για να καθαρίσετε το περίβλημα, το καλάθι, την είσοδο τροφοδοσίας ή το πάνω μέρος του καταστροφέα εγγράφων. Μπορεί να προκληθούν σοβαροί τραυματισμοί. Μην χρησιμοποιείτε εύφλεκτα προϊόντα.
20. Ο καταστροφέας εγγράφων πρέπει να λειτουργεί μόνο υπό την επίβλεψη ενός χειριστή.
21. Αδειάζετε συχνά τον κάδο αχρήστων για μια ομαλή, απρόσκοπτη λειτουργία.
22. Μην γέρνετε το καλάθι αχρήστων πάνω από 10 μοίρες.

Ο ΚΑΤΑΣΤΡΟΦΕΑΣ ΕΓΓΡΑΦΩΝ ΠΡΕΠΕΙ ΝΑ ΧΡΗΣΙΜΟΠΟΙΕΙΤΑΙ ΜΕ ΤΟ ΣΥΝΟΔΕΥΤΙΚΟ ΚΑΛΛΟΘΙ, Ο ΔΙΑΚΟΠΤΗΣ ΚΛΕΙΔΩΜΤΟΣ ΑΣΦΑΛΕΙΑΣ ΠΡΕΠΕΙ ΝΑ ΕΙΝΑΙ ΕΝΕΡΓΟΠΟΙΗΜΕΝΟΣ ΑΛΛΙΩΣ ΔΕΝ ΛΕΙΤΟΥΡΓΕΙ Ο ΚΑΤΑΣΤΡΟΦΕΑΣ ΕΓΓΡΑΦΩΝ.

1. Το κέντρο βάρους βρίσκεται στο άνω τμήμα της συσκευής. Τοποθετήστε τη συσκευή σε μία ομαλή επιφάνεια, για να μην μπορεί να ανατραπεί.
2. Μην χρησιμοποιείτε τη συσκευή ούτε κοντά σε πηγές θερμότητας ή ψύχους ούτε σε περιβάλλον, όπου επικρατούν συνθήκες υπερθέρμανσης, υγρασίας ή σκόνης.
3. Τοποθετήστε τη συσκευή κοντά σε μία πρίζα και μην τοποθετήσετε κανένα αντικείμενο δίπλα από την πρίζα, έτσι ώστε να είναι εύκολη η αφαίρεση του φις από την πρίζα.
4. Τοποθετήστε πρώτα το εσωτερικό δοχείο συλλογής (για CDs / DVDs) στο δοχείο συλλογής χαρτιού.
5. Προσέξτε, ώστε να ωθήσετε το δοχείο συλλογής χαρτιού έως το τέρμα μέσα στη συσκευή.
6. Συνδέστε το φις σε μια πρίζα 230V/50Hz και ενεργοποιήστε τον κεντρικό διακόπτη ON/OFF στην πίσω πλευρά της συσκευής. Η πράσινη λυχνία  και η μπλε λυχνία  ανάβουν.
7. Ο καταστροφέας εγγράφων παραμένει απενεργοποιημένος όσο δεν υπάρχει χαρτί στην τροφοδοσία χαρτιού. Με τα κουμπιά στον πίνακα ελέγχου δεν μπορεί να ενεργοποιηθεί η συσκευή. Με αυτόν τον τρόπο αποτρέπονται πιθανοί τραυματισμοί.
8. Εισάγοντας χαρτί στον άνοιγμα τροφοδοσίας η συσκευή ενεργοποιείται αυτόματα.
9. Μετά από κάθε καταστροφή εγγράφων το μηχάνημα παραμένει ενεργοποιημένο σε κατάσταση αναμονής για 5 δευτερόλεπτα. Στη συνέχεια ο καταστροφέας εγγράφων απενεργοποιείται αυτόματα και δεν χρησιμοποιεί σχεδόν καθόλου ηλεκτρική ενέργεια.
10. Σε περίπτωση εμπλοκής χαρτιού η τροφοδοσία χαρτιού αδειάζει αυτόματα. Αν παρόλα αυτά πρέπει να απομακρυνθεί χαρτί που έχει τροφοδοτηθεί, μπορείτε να χρησιμοποιήσετε τα κουμπιά REV και FWD.

## ΔΟΜΗ ΚΑΙ ΛΕΙΤΟΥΡΓΙΑ

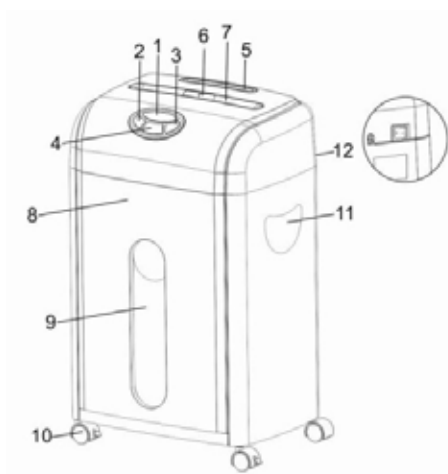

### 1. Πίνακας ενδείξεων

2. REV

3. FWD

4. Power Τροφοδοσία ρεύματος

5. Είσοδος χαρτιού

6. Είσοδος CD/πιστωτικών καρτών

7. Διαφανές παράθυρο

8. Αφαιρούμενο καλάθι ακρήστων

9. Λαβή

10. Τροχός βάσης

11. Λαβή

12. Κεντρικός διακόπτης ON/OFF

1. Ετοιμάστε το χαρτί ή την πιστωτική κάρτα που θέλετε να καταστρέψετε αφαιρώντας ετικέτες ή άλλα ξένα σώματα.
2. Γυρίστε τον κεντρικό διακόπτη στη θέση „ON „
3. Χωρητικότητα κοπής ανά υλικό





Χαρτί:	Έως 10 φύλλα
Πιστωτικές κάρτες:	Έως 1 τεμάχιο
CD/DVD:	Έως 1 τεμάχιο

4. Πατήστε το διακόπτη REV/FWD/ECS για την επιθυμητή ρύθμιση:  
REV: Αντιστρέφει την κατεύθυνση κοπής και ξεκολλάει το αντικείμενο από τον καταστροφέα εγγράφων σε περίπτωση εμπλοκής. FWD: Κατεύθυνση κοπής προς τα εμπρός και απομάκρυνση σφηνωμένου χαρτιού από τον καταστροφέα εγγράφων.  
Τροφοδοσία ρεύματος: Σε περίπτωση έκτακτης ανάγκης κατά την καταστροφή εγγράφων πατήστε το μπλε πλήκτρο LED, ο καταστροφέας εγγράφων θα διακόψει τη λειτουργία του ώστε να αποτραπούν πιθανοί τραυματισμοί. Μπορεί να επανεκκινήσει γρήγορα πατώντας το διακόπτη αυτό.

ΑΠΟΔΥΝΔΕΕΤΕ ΠΑΝΤΑ ΤΟΝ ΚΑΤΑΣΤΡΟΦΕΑ ΕΓΓΡΑΦΩΝ ΠΡΙΝ ΑΠΟ ΤΗ ΧΕΙΡΟΚΙΝΗΤΗ ΑΦΑΙΡΕΣΗ ΕΝΟΣ ΑΝΤΙΚΕΙΜΕΝΟΥ

5. Εισάγετε το προς κοπή αντικείμενο στο αντίστοιχο άνοιγμα τροφοδοσίας.
6. Το ανθεκτικό καλάθι χρησιμεύει στην άνετη απόρριψη του περιεχομένου.

## ΣΥΝΤΗΡΗΣΗ

1. Αν το χαρτί έχει μεγαλύτερο πλάτος από την είσοδο τροφοδοσίας και διπλώνεται για να χωρέσει, τότε το πάχος του χαρτιού αυξάνεται και η συνιστώμενη χωρητικότητα μπορεί να ξεπεραστεί.
2. Αν το καλάθι αφαιρεθεί ή είναι μισάνοιχτο, ο καταστροφέας εγγράφων θα κλειδώσει για λόγους ασφαλείας
3. Αν το καλάθι δεν έρχεται πλήρως σε επαφή με το διακόπτη κλειδώματος ασφαλείας που υπάρχει ενσωματωμένος στο πλαίσιο του καλαθιού, το μηχάνημα δεν θα λειτουργήσει
4. Όταν το χαρτί τεμαχίζεται, η λυχνία LED  αναβοσβήνει, υποδεικνύοντας ότι η κοπή του χαρτιού βρίσκεται σε εξέλιξη.
5. Μια κόκκινη λυχνία LED που αναβοσβήνει  υποδεικνύει ότι ο κάδος αχρήστων είναι ακόμη ανοιχτός ή ότι δεν έχει τοποθετηθεί σωστά. Κλείστε τον κάδο αχρήστων μέχρι να ασφαλίσει με το χαρακτηριστικό ήχο. Η λυχνία LED σταματάει να αναβοσβήνει και η συσκευή είναι έτοιμη για χρήση.
6. Σε περίπτωση υπερφόρτωσης του καταστροφέα εγγράφων, αυτός απενεργοποιείται αυτόματα και η κόκκινη λυχνία LED  ανάβει μέχρι να είναι ξανά ασφαλής η κοπή. Ρυθμίστε το διακόπτη στη θέση „REV“ για να ξεκολλήσετε το χαρτί από τη μονάδα, ύστερα απομακρύνετε τα υπολείμματα χαρτιού και πατήστε το διακόπτη „FWD“, το μηχάνημα λειτουργεί κανονικά.
7. Σε περίπτωση υπερθέρμανσης του καταστροφέα εγγράφων, αυτός απενεργοποιείται αυτόματα και η κόκκινη λυχνία LED  ανάβει μέχρι να είναι ξανά ασφαλής η κοπή.
8. Η κόκκινη λυχνία LED  ανάβει όταν το καλάθι είναι γεμάτο χαρτί και στο καλάθι ανάβει ένα μπλε φως.
9. Μην τεμαχίζετε ετικέτες ή χαρτί με κολλημένες ετικέτες. Διαφορετικά ακυρώνεται η εγγύηση. Επίσης φθείρονται οι λεπίδες κοπής και προκαλείται δυσλειτουργία του καταστροφέα εγγράφων.

Όνομασία μοντέλου:	Shredder Office M10 CD
Τύπος κοπής:	Μικροκοπή
Μέγεθος κοπής:	3 x 9 mm (χαρτί και πιστωτικές κάρτες) / 5 CD/DVD
Απόδοση κοπής:	10 φύλλα (DIN A4/80g/m <sup>2</sup> ), 1 CD/DVD, 1 πιστωτική κάρτα
Ταχύτητα κοπής:	2,0m/Min
Πλάτος εισαγωγής:	220 mm / 123 mm για CD/DVD
Τάση εισόδου:	230 VAC / 50Hz
Κατανάλωση:	300W/1.5 A
Στάθμη θορύβου:	≤60dB
Διαστάσεις:	340 x248 x 550 mm
Χωρητικότητα:	18L / 0,8L τεμαχισμένα CD/DVD
Κύκλος λειτουργίας:	8 λεπτά εντός λειτουργίας / 60 λεπτά εκτός λειτουργίας
Καθαρό βάρος:	10,5 kg



A/A	Πρόβλημα	Αιτία	Μέτρο αντιμετώπισης
1	Η συσκευή δεν λειτουργεί.	<ol style="list-style-type: none"> <li>1. Το ηλεκτρικό φως δεν είναι σωστά συνδεδεμένο στην ηλεκτρική πρίζα.</li> <li>2. Ο κεντρικός διακόπτης On/Off βρίσκεται στη θέση Off.</li> <li>3. Ο διακόπτης τροφοδοσίας στην μπροστινή πλευρά δεν είναι ενεργοποιημένος.</li> <li>4. Η συσκευή δεν συναρμολογήθηκε σωστά.</li> </ol>	<ol style="list-style-type: none"> <li>1. Συνδέστε το ηλεκτρικό φως στην ηλεκτρική πρίζα.</li> <li>2. Ρυθμίστε το διακόπτη On/Off στη θέση ON.</li> <li>3. Πατήστε το διακόπτη τροφοδοσίας στην μπροστινή πλευρά για να ενεργοποιηθεί ξανά.</li> <li>4. Βεβαιωθείτε ότι ο κάδος αχρήστων τοποθετήθηκε σωστά.</li> </ol>
2	Υπάρχει χαρτί στην είσοδο, αλλά ο καταστροφέας εγγράφων δεν λειτουργεί.	Κατά την τροφοδοσία χαρτιού έχει εισαχθεί μια γωνία του χαρτιού αλλά το υπόλοιπο χαρτί δεν έρχεται σε επαφή με την αυτόματη επαγωγική συσκευή.	Προσαρμόστε τη θέση του χαρτιού τροφοδοσίας και βεβαιωθείτε ότι έρχεται σε επαφή με την αυτόματη επαγωγική συσκευή.
3	Το μηχάνημα δεν ξεκινά μετά την τροφοδοσία ενός φύλλου χαρτιού ή σταματά να λειτουργεί κατά την τροφοδοσία χαρτιού.	Το μηχάνημα δεν ξεκινά μετά την τροφοδοσία ενός φύλλου χαρτιού ή σταματά να λειτουργεί κατά την τροφοδοσία χαρτιού.	<ol style="list-style-type: none"> <li>1. Διπλώστε το χαρτί και εισάγετέ το.</li> <li>2. Ρυθμίστε το συρόμενο διακόπτη στη θέση „REV“.</li> </ol>
4	Η συσκευή σταματά κατά τη διάρκεια της λειτουργίας.	Η συσκευή βρισκόταν σε λειτουργία για μεγάλο χρονικό διάστημα και προστατεύεται αυτόματα όταν υπερθεμαίνεται.	Αποσυνδέστε το ηλεκτρικό φως από την ηλεκτρική πρίζα και περιμένετε να κρυώσει το μοτέρ σε θερμοκρασία δωματίου.
5	Το χαρτί έχει σφηνώσει και η συσκευή σταμάτησε να περιστρέφεται.	<ol style="list-style-type: none"> <li>1. Η ποσότητα του τροφοδοτημένου χαρτιού υπερβαίνει την επιτρεπόμενη ποσότητα.</li> <li>2. Το χαρτί δεν τροφοδοτήθηκε ίσια.</li> </ol>	<ol style="list-style-type: none"> <li>1. Ρυθμίστε το συρόμενο διακόπτη στη θέση „REV“ και απομακρύνετε το χαρτί.</li> <li>2. Αποσυνδέστε τη συσκευή και αφήστε την για λίγο απενεργοποιημένη προτού συνεχίσετε με τη διαδικασία καταστροφής.</li> </ol>

## ΑΠΟΣΥΡΣΗ

Το σύμβολο με το διαγραμμένο κάδο απορριμάτων επισημαίνει ότι οι ηλεκτρικές συσκευές δεν επιτρέπεται να απορρίπτονται μαζί με τα συνήθη οικιακά απορρίμματα. Παρακαλούμε παραδώστε τη συσκευή αυτή σε ένα εγκεκριμένο κέντρο ανακύκλωσης.



## ΕΓΓΥΗΣΗ

Η διάρκεια ισχύος της εγγύησης για τη συσκευή σας ανέρχεται σε 24 μήνες. Φυλάξτε οπωσδήποτε το παραστατικό αγοράς και την αυθεντική συσκευασία. Εάν αντιμετωπίσετε κάποιο πρόβλημα με τη συσκευή σας, παρακαλούμε απευθυνθείτε στο κατάστημα αγοράς.

Geha kalite ürününü satın aldığınız için teşekkür ederiz. Lütfen çalıştırmadan önce bu kullanım kılavuzunu itinayla okuyunuz. Özellikle de güvenlik uyarılarını dikkate alınız, dikkate alınmadıkları takdirde yaralanma tehlikesi mevcuttur!

## UYARI SİMGELERİ



Makine çocuklar tarafından işletilemez!

•Aksi durumda makinenin içindeki kesme bıçaklarından dolayı yaralanma tehlikesi vardır.



Kesme bıçaklarını ellemeyiniz!

•Aksi durumda makinenin içindeki kesme bıçaklarından dolayı yaralanma tehlikesi vardır.



Kağıt besleme yerine giysi parçalarının girmemesine dikkat ediniz.

•Aksi durumda makinenin içindeki kesme bıçaklarından dolayı yaralanma tehlikesi vardır.



Kağıt besleme yerine saçların girmemesine dikkat ediniz.

•Aksi durumda makinenin içindeki kesme bıçaklarından dolayı yaralanma tehlikesi vardır.



Makineye alevlenebilir gazlar püskürtmeyiniz.

•Aksi durumda yangın tehlikesi bulunur.

## ÖNEMLİ GÜVENLİK BİLGİLERİ

**Evrak imha makinesini çalıştırmadan önce lütfen kullanıcı talimatlarını okuyun. Elektrikli cihazlar kullandığınızda, yaralanma riskini önlemek için, daima temel güvenlik tedbirleri almalısınız. Lütfen bu nedenle aşağıdaki temel kuralları dikkate alınız:**



Güvenliğiniz ve diğer kişilerin güvenliği bizim için önemlidir. Lütfen, evrak imha makinesini çalıştırmayı denemeden önce, bu kılavuzun tamamında yer alan tüm güvenlik talimatlarına ve uyarılara uyun.

1. ÇOCUKLARI VE EVCİL HAYVANLARI EVRAK İMHA MAKİNESİNDEN UZAK TUTUN. CİDDİ YARALANMA MEYDANA GELEBİLİR.
2. Kullanmadan önce talimatları okuyun. Bu talimatları, daha sonraki kullanımlarınızda referans almak için saklayın.
3. Kullanım kılavuzunda, evrak imha makinesinde veya makine paketinde bulunan tüm uyarılara ve talimatlara daima uyun.
4. Ellerinizi ya da parmaklarınızı asla imha besleme alanına yerleştirmeyin. Parmak, saç gibi vücut kısımlarını ya da mücevher, kolye vb. sallanan nesnelere besleme alanından uzak tutun. Ciddi yaralanma meydana gelebilir.
5. Bu evrak imha makinesi, yalnızca kâğıt, CD/DVD, kredi kartı ve zımba imha işlemleri için tasarlanmıştır. Ataç veya diğer sert metalleri imha etmek için kullanmayın. Etiketli zarflar kesmeyin. Bu, kesme sistemine zarar verecektir.
6. Ağır ticari kullanımlar için kullanmayın. Önerilen kesme kapasitesini aşmayın. Sürekli formlar kesmeyin. Uzun süreler boyunca çalıştırmayın. Döngü süresi: 5 dakika açık, 60 dakika kapalı şeklindedir.
7. Evrak imha makinesi, radyatör, ısı kaynağı ya da suyun yakınına ya da bunların üzerine asla yerleştirilmemelidir.
8. Temizleme, bakım çalışması veya normal çalışma haricindeki tüm diğer işlemlerden önce evrak imha makinesini daima kapatın ve prizden çekin.



9. Makine gövdesi yumuşak, nemli bir bezle temizlenebilir. Evrak imha makinesini temizlemek için solvent bazlı, aşındırıcı veya herhangi bir diğer kimyasal kullanmayın. Temizlemeden önce prizden çıkarın.
10. Hiçbir şekilde evrak imha makinesini ya da kesme gövdesini değiştirmeyin ya da üzerinde değişiklik yapmayın. Bu, yaralanmaya sebep olabilir ve/veya garantiyi geçersiz kılabilir.
11. Evrak imha makinesi üzerinden uyarı çıkartmalarını/etiketlerini çıkarmayın.
12. Evrak imha makinesini, yalnızca işaret etiketinde belirtilen bir güç kaynağından çalıştırın. Güç kaynağı hakkında şüpheleriniz varsa, bayinize ya da yerel elektrik firmanıza danışın.
13. Güç kablosu üzerine herhangi bir nesne koymayın. Evrak imha makinesini, insanların güç kablosu üzerinden geçebileceği alanlara yerleştirmeyin.
14. Bir uzatma kablosu kullanılması durumunda, uzatma kablosuna takılmış ürünün toplam amper değerinin uzatma kablusunun amper değerini aşmadığından ve duvar çıkışına takılı tüm nesnelere 15 amperi aşmadığından emin olun.
15. Soket çıkışı makine yakınına yerleştirilmeli ve kolay erişilebilir olmalıdır.
16. Güç kablosu, evrak imha makinesi için bağlantı kesici fonksiyon olarak çalışır. Lütfen, kablonun her zaman kolaylıkla erişilebilir olduğundan emin olun. Güç kablosu değiştirilemez. Güç kablosu herhangi bir şekilde hasar görürse, evrak imha makinesinin kullanımına derhal son verilmelidir.
17. Evrak imha makinesine kendiniz bakım yapmaya çalışmayın. Kapakları açmanız ve/veya çıkarmanız, sizi tehlikeli voltajlara ve/veya diğer ciddi risklere maruz bırakabilir. Bu işlem, ayrıca evrak imha makinesinin garantisini geçersiz kılacaktır.
18. Yalnızca onaylı evrak imha makinesi yağları ve temizleme ürünleri kullanın. Makine üzerinde veya yakınında genel ev temizlik yağları veya alkol kullanmayın. Üzerinde alev alabilir işaretinin olduğu aerosoller ya da herhangi bir ürün kullanmayın. Bazı maddeler, ciddi yaralanmaya neden olarak yanabilir.
19. Evrak imha makinesi gövde atık kutusunu, besleme girişini ya da makine başını temizlemek için asla hiçbir basınçlı hava ya da hava püskürtücü türü kullanmayın. Ciddi yaralanmalar meydana gelebilir. Üzerinde alev alabilir işareti olan hiçbir ürün kullanmayın.
20. Bu evrak imha makinesi, yalnızca makineyi çalıştırmakla görevli bir kişi tarafından çalıştırılabilir.
21. Arızasız ve sorunsuz bir çalışma için atık kabını sık sık boşaltın.
22. Atık kutusu 10 dereceden fazla yana yatırılmamalıdır.

BU EVRAK İMHA MAKİNESİ UYGUN BİR ATIK KUTUSUYLA BİRLİKTE KULLANILMALIDIR. GÜVENLİK İÇ KİLİT ŞALTERİ TAKILI OLMALIDIR. AKSI HALDE EVRAK İMHA MAKİNESİ ÇALIŞMAZ.

1. Ağırılık cihazın üst kısmındadır. Devrilmemesi için makineyi düz bir zemin üzerine koyunuz.
2. Cihazı ne ısı veya soğutucu kaynaklarının yanında ne de aşırı sıcak, nemli veya tozlu ortamlarda kullanınız.
3. Cihazı prize yakın bir yere yerleştirin ve fişin sorunsuz bir şekilde prizden çekilebilmesi için prizın yanına herhangi bir nesne koymayınız.
4. Önce iç atk kutusunu (CD / DVD'ler için öngörülen) kağıt atk kutusunun içine yerleştiriniz.
5. Kâğıt haznesinin dayanağa kadar makineye itilmiş olduğundan emin olunuz.
6. Fişi 230V/50Hz'lik bir sokete takın ve cihazın arka tarafındaki ON/OFF ana şalterine basarak etkinleştirin. Yeşil lamba  ve mavi lamba  yanar.
7. Kâğıt beslemesinde kâğıt bulunmadığı sürece, evrak imha makinesi daima kapalı durumda olacaktır. Kontrol panelindeki butonların kullanılması cihazı çalıştırmayacaktır. Bu sayede olası yaralanmalar önlenir.
8. Besleme kanallarına kâğıt yerleştirildiğinde cihaz otomatik olarak açılır.
9. Her kesme işleminden sonra, makine 5 saniyelik bekleme modunda kalır. Ardından, evrak imha makinesi otomatik olarak kapanır ve neredeyse hiç elektrik harcamaz.
10. Kâğıt sıkışması durumunda, kâğıt beslemesi otomatik olarak kendisini boşalır. Beslenen kâğıdın hala çıkarılması gerekiyorsa, bunu REV ve FWD butonlarına basarak yapabilirsiniz.

## EVRAK İMHA MAKİNESİNİN KURULMASI VE İŞLEVİ

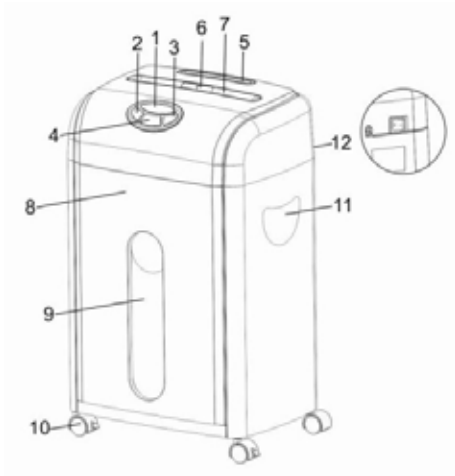

1. Gösterge paneli
2. REV
3. FWD
4. Güç
5. Kâğıt girişi
6. Kâğıt / kredi kartı girişi
7. Şeffaf pencere
8. Çıkarılabilir atk kovası
9. Tutma yeri
10. Tekerlekler
11. Tutma yeri
12. Ana şalter ON/OFF

## EVRAK İMHA MAKİNESİNİN KULLANIMI

1. Kesilecek kâğıt ya da kredi kartını, üzerindeki etiketleri ya da herhangi bir yabancı nesneyi çıkararak hazırlayın.

2. Ana şalteri „ON“ konumuna getirin.

3. Geçiş başına kesme kapasitesi

Kâğıt:	10 Yaprak Maksimum
Kredi Kartı:	1 adet Maksimum
CD/DVD:	1 adet Maksimum

4. İstedığınız ayar için şalteri REV/FWD/ESC konumuna bastırın:

REV: Kesme yönünü tersine çevirir ve bir sıkışıklık durumunda nesneyi makineden geri verir. FWD: Kesme yönünü ileriye doğru götürür ve makinedeki sıkışmış kâğıdı temizler.

Güç: Kesme işlemi boyunca acil bir duruma ortaya çıktığında mavi LED SafePad'e basın, makine olası yaralanmaları önlemek için durur. Bu şaltere basılarak makine hızlıca tekrar çalıştırılabilir.

BİR NESNEYİ MANUEL OLARAK ÇIKARMAYA ÇALIŞMADAN ÖNCE DAİMA EVRAK İMHA MAKİNESİNİ PRİZDEN ÇIKARIN.

5. Uygun besleme alanına kesilecek nesneyi yerleştirin.

6. Sert atk kutusu, içeriğin uygun bir şekilde imha edilmesi içindir.

## BAKIM

1. Kâğıdın besleme girişinden daha geniş olması ve yerleştirilmek için katlanması durumunda, kâğıt inceliği artmış olur ve önerilen kapasite aşılabılır.

2. Atk kutusunun çıkarılması ya da aralık bırakılması durumunda, makine emniyet kilidini etkinleştirecektir.

3. Atk kutusunun, kutu çerçevesi içine monte edilmiş emniyet kilidi şalteri ile tamamen temas etmemesi durumunda, makine çalışmayacaktır.

4. Kâğıt kesilirken LED lamba  yanar, bu kâğıdın kesiliyor olduğu anlamına gelir.

5. Kırmızı yanan bir LED lamba  atk kovasının hala açık olduğunu ya da düzgün takılmadığını gösterir. Atk kovasını tamamen yerine oturana kadar kapalı tutun. LED lamba artık yanmayacaktır ve cihaz kullanıma hazırdır.

6. Makinenin aşırı yüklenmesi durumunda, makine otomatik olarak kapanacaktır ve kırmızı LED lamba  yanacaktır. Bu lamba, kesme işlemine devam etmek güvenli olana kadar yanacaktır. Üniteden kâğıdı geri çekmek için lütfen şalteri "REV" konumuna getirin, ardından içeride kalan kâğıdı temizleyin ve şalteri "FWD" konumuna getirin. Makine normal olarak çalışabilir.

7. Makinenin aşırı ısınması durumunda, otomatik olarak kapanacaktır ve kırmızı LED lamba  yanacaktır. Bu lamba, kesme işlemine devam etmek güvenli olana kadar yanacaktır.

8. Kırmızı LED lamba  atk kutusu kâğıtla dolu olduğunda yanacak ve atk kutusu mavi lambayı gösterecektir.

9. Etiketler veya etiket yapılandırılmış kâğıtlar kesmeyin. Bu, garantinizi geçersiz kılabilir. Ayrıca, bu durum kesme bıçaklarını yapışkan hale getirir ve makinenin işlevinin bozulmasına yol açabilir.

Model tanımı:	Shredder Office M10 CD
Kesim türü:	Mikro Kesim
Kesim boyutu:	3 x 9 mm (kâğıt ve kredi kartı) / 5 parça CD/DVD
Kesim kapasitesi:	10 yaprak (DIN A4/80 g/m <sup>2</sup> ); 1 CD/DVD; 1 kredi kartı
Kesim hızı:	2.0m / Dak
Giriş genişliği:	220 mm / CD/DVD için 123 mm
Giriş gerilimi:	230 VAC / 50 Hz
Kullanılan güç:	300W / 1.5 A
Ses seviyesi :	≤60dB
Ölçüler:	340 x 248 x 550 mm
Kâğıt kovası hacmi:	18 l / 0,8 l CD/DVD atığı
Çalışma döngüsü:	8 dak. ÇALIŞMA / 60 dak. KAPALI
Net ağırlık:	10,5 kg



Fihrist	Anormallikler	Nedeni	Karşı önlem
1	Cihaz çalışmıyor.	<ol style="list-style-type: none"> <li>1. Güç prizi güç soketine düzgün bağlanmamış.</li> <li>2. Ana ON/OFF şalteri OFF konumunda.</li> <li>3. Ön taraftaki güç şalteri etkin değil.</li> <li>4. Cihaz düzgün monte edilmemiş.</li> </ol>	<ol style="list-style-type: none"> <li>1. Güç prizini güç soketine bağlayın.</li> <li>2. ON/OFF şalterini ON konumuna getirin.</li> <li>3. Tekrar etkinleşmesi için ön taraftaki güç şalterine basın.</li> <li>4. Atık kovasının düzgün takıldığından emin olun.</li> </ol>
2	Girişte kâğıt mevcut, ancak evrak imha makinesi çalışmıyor.	Kâğıt beslemesi yapıldıktan sonra kâğıdın bir köşesi yerleştiriliyor, ancak kalan kısım otomatik endüktif cihazı ile temas etmiyor.	Besleme kâğıdının konumunu ayarlayın ve kâğıdı otomatik endüktif cihazı ile temas ettirin.
3	Makine bir yaprak kâğıt yerleştirildikten sonra çalışmıyor veya kâğıt yerleştirilirken çalışmayı durduruyor.	Kâğıt, otomatik endüktif cihazını etkinleştirmek için çok ince, çok yumuşak ya da çok buruşuk.	<ol style="list-style-type: none"> <li>1. Kâğıdı katlayın ve tekrar yerleştirin.</li> <li>2. Sürgülü şalteri „REV“ konumuna getirin.</li> </ol>
4	Cihaz işletimden çalışmayı durduruyor.	Cihaz uzun bir süredir çalışıyor ve aşırı ısındığında otomatik olarak korunuyor.	Güç prizini güç soketinden ayırın ve motorun oda sıcaklığına soğumasını bekleyin.
5	Kâğıt sıkışmış ve cihaz dönmeyi durduruyor.	<ol style="list-style-type: none"> <li>1.Yerleştirilen kâğıt sayısı limiti aşıyor.</li> <li>2.Kâğıt düz bir pozisyonda beslenmemiş.</li> </ol>	<ol style="list-style-type: none"> <li>1.Sürgülü şalteri „REV“ konumuna getirin ve kesilen kâğıdı çekin.</li> <li>2. Cihazı prizden çekin ve kesme işlemine devam etmeden önce bir süre kapalı bırakın.</li> </ol>

## KULLANIMDAN ÇIKARILMASI

Üstü çizili çöp kutusu işareti elektrikli cihazların normal evsel atık ile imha edilemeyeceğine işaret etmektedir. Lütfen cihazı çevre dostu atık imhası için yetkili bir atık değerlendirme merkezine götürünüz.



## GARANTİ

Makinenizin garanti süresi 24 aydır. Mutlaka faturayı ve orijinal ambalajı saklayınız. Makineyle sorun yaşadığınızda lütfen satıcınıza başvurunuz.

Vă mulțumim pentru faptul că ați achiziționat acest produs Geha de calitate. Vă rugăm să citiți aceste instrucțiuni cu atenție înainte de punerea în funcțiune. Acordați atenție mai ales indicațiilor de securitate, deoarece în caz de nerespectare există pericol de vătămare!

## SIMBOLURI DE AVERTIZARE



Aparatul nu va fi utilizat de copii!

- Unitatea de tăiere interioară reprezintă pericol de accidentare.



Nu introduceți mâna în unitatea de tăiere!

- Unitatea de tăiere interioară reprezintă pericol de accidentare.



Nu permiteți ca vreun articol de îmbrăcăminte să ajungă în alimentatorul de hârtie.

- Unitatea de tăiere interioară reprezintă pericol de accidentare.



Nu permiteți ca părul să ajungă în alimentatorul de hârtie.

- Unitatea de tăiere interioară reprezintă pericol de accidentare.



Nu pulverizați gaze inflamabile în aparat.

- Pericol de incendiu.

## RECOMANDĂRI IMPORTANTE PRIVIND SIGURANȚA



**Înainte de a pune în funcțiune aparatul de distrugere acte, vă rugăm să citiți instrucțiunile de utilizare. Atunci când utilizați aparate electrice, trebuie să luați întotdeauna anumite măsuri fundamentale de precauție, pentru a exclude riscurile unei vătămări. De aceea vă rugăm să respectați următoarele reguli fundamentale:**

Siguranța dumneavoastră și siguranța terților este importantă pentru noi. Vă rugăm respectați în întregime toate instrucțiunile de siguranță marcate în acest manual înainte de a încerca să utilizați distrugătorul de documente.

1. MENȚINEȚI COPII ȘI ANIMALELE DE COMPANIE DEPARTE DE DISTRUGĂTORUL DE DOCUMENTE DEOARECE POT SURVENI VĂTĂMĂRI GRAVE.
2. Citiți toate instrucțiunile înainte de utilizare. Păstrați aceste instrucțiuni pentru consultare ulterioară.
3. Întotdeauna respectați toate avertizările și instrucțiunile marcate în manual, pe aparat și pe ambalajul aparatului.
4. Niciodată nu vă introduceți mâinile sau degetele în deschiderea de alimentare a aparatului. Păstrați obiectele personale și libere precum bijuterii, păr, degete ,etc. departe de deschiderea de alimentare hârtie. Pot surveni vătămări grave.
5. Acest distrugător de documente este proiectat pentru a toca doar hârtie, CD/DVD, carduri bancare, capse. Nu tocați cleme de hârtie sau alte materiale dure. Nu tocați plăcuri etichetate. Procedând astfel veți deteriora sistemul de tăiere.
6. Nu utilizați pentru aplicații intensive, comerciale. Nu depășiți capacitatea de tocarea recomandată. Nu tocați forme continue. Nu utilizați perioade de timp îndelungate. Ciclu de timp: 5 minute pornit, 60 minute oprit.
7. Distrugătorul de documente nu trebuie niciodată plasat aproape sau pe un radiator, serpentină de încălzire, sau lângă apă.

8. Întotdeauna opriți și scoateți din priză aparatul înainte de a-l muta, curăța sau întreține sau orice acțiune alta decât utilizare normală.
9. Carcasa poate fi curățată cu o lavetă moale, umedă. Nu utilizați solvenți, degresanți sau orice altă substanță chimică pentru a curăța aparatul de distrus documente. Scoateți din priză înainte de a curăța!
10. Nu modificați sau deteriorați în nici un fel distrugătorul de documente. Procedând astfel puteți cauza vătămări și/sau pierde garanția.
11. Nu îndepărtați de pe aparat autocolantele/etichetele de avertizare.
12. Utilizați aparatul de distrus documente doar de la o sursă de putere indicată pe eticheta de marcare. Dacă nu sunteți sigur de sursa de putere consultați-vă cu distribuitorul aparatului sau compania locală de energie.
13. Nu așezați niciun obiect pe cablul de alimentare. Nu amplasați aparatul de distrus documente într-o zonă în care persoane ar putea călca pe cablul de alimentare.
14. Dacă este utilizat un cablu prelungitor, asigurați ca amperajul total al produselor conectate în cablul prelungitor să nu depășească curentul nominal al cablului prelungitor și totalul consumatorilor cuplați la priza de perete să nu depășească 15 amperi.
15. Priza trebuie să fie instalată lângă aparat și trebuie să fie accesibilă cu ușurință.
16. Cablul de alimentare cu energie are funcție de deconectare pentru distrugător. Vă rugăm asigurați-vă că este ușor accesibil în orice moment. Cablul de alimentare cu energie nu poate fi înlocuit. Dacă cablul este deteriorat în orice fel distrugătorul trebuie să fie imediat eliminat ca deșeu.
17. Nu încercați să depanați dumneavoastră înșivă aparatul. Deschiderea și/sau îndepărtarea acoperirilor de protecție vă poate expune la vârfuri periculoase de tensiune și/sau alte riscuri grave. Această acțiune de asemenea duce la anularea garanției.
18. Utilizați numai lubrifianți și produse de curățire aprobate pentru aparatul de distrus documente. Nu utilizați lubrifianți de curățire menajeri uzuali sau alcool pe sau lângă distrugătorul de documente. Nu utilizați aerosoli sau niciun produs care este marcat ca fiind inflamabil. Unele produse se pot aprinde și cauza vătămări serioase.
19. Nu utilizați niciodată nici un fel de aer comprimat sau aspiratoare pentru a curăța carcasa containerului distrugătorului, intrarea de alimentare sau capul distrugătorului de documente. Pot surveni vătămări grave. Nu utilizați niciun produs care este marcat ca fiind inflamabil.
20. Distrugătorul de documenta trebuie să fie utilizat doar sub supravegherea unui operator.
21. Goliți des recipient de deșeuri pentru o utilizare fără întreruperi, fără defectțiuni.
22. Recipientul de deșeuri nu trebuie să fie înclinat mai mult de 10 grade atunci când este manipulat.

ACEST DISTRUGĂTOR DE DOCUMENTE TREBUIE SĂ FIE UTILIZAT CU ÎNTRERUPĂTORUL DE INTERBLOCARE DE SIGURANȚĂ AL CONTAINERUL DE DEȘEURI CUPLAT, ÎN CAZ CONTRAR DISTRUGĂTORUL NU VA FUNCȚIONA

1. Centrul de greutate este în partea superioară a aparatului. Așezați aparatul pe o suprafață plană, pentru a evita răsturnarea acestuia.
2. Nu utilizați aparatul în apropierea surselor de căldură sau frig, nici în medii supraîncălzite, umede sau prăfuite.
3. Așezați aparatul în apropierea unei prize și nu așezați nici un alt obiect lângă priză, în așa fel încât fișa de rețea să poată fi extrasă fără probleme din priză.
4. Introduceți mai întâi recipientul de colectare interior (pentru CD-uri/DVD-uri) în recipientul pentru hârtie.
5. Aveți grijă ca recipientul de hârtie să fie introdus până la limita de cursă în aparat.
6. Introduceți ștecherul într-o priză 230V/50Hz și activați întrerupătorul principal ON/OFF de pe spatele aparatului. Lampa verde  și lampa albastră  se aprind.
7. Cât timp nu este hârtie în alimentator, tocătorul va fi întotdeauna oprit. Acționarea butoanelor de pe panoul de comandă nu duc la activarea aparatului. În acest fel sunt evitate eventualele vătămări.
8. Când introduceți hârtia în fanta de alimentare, aparatul va porni automat.
9. După fiecare mărunțire mașina rămâne în repaus (stand-by) timp de 5 secunde. După care tocătorul se oprește automat și nu mai consumă curent electric.
10. În caz de blocare a hârtiei, alimentatorul de hârtie se golește singur automat. Dacă mai este necesar să se scoată hârtie din traseul de alimentare, puteți face această operație prin apăsarea butoanelor REV (înapoi) și FWD (înainte).

## CONSTRUCȚIE ȘI FUNCȚII

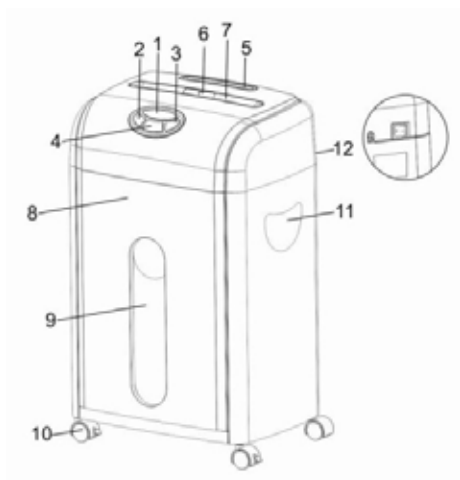

1. Panou indicatoare
2. REV (înapoi)
3. FWD (înainte)
4. Alimentare curent
5. Admisie hârtie
6. Admisie card bancar
7. Fereastră transparentă
8. Coș de deșeuri extractibil
9. Mâner
10. Roată de bază
11. Mâner
12. Întrerupător principal ON/OFF



1. Pregătiți hârtia sau cardul care trebuie tăiat prin îndepărtarea oricărei etichete sau altor materiale străine.
2. Rotiți întrerupătorul principal în poziția „ON „.
3. Capacitatea de tocare per trecere





Hârtie:	10 coli maxim
la carduri:	1 buc. Maxim
CD/DVD-uri:	1 buc. maxim

4. Apăsați întrerupătorul la poziția REV/FWD/ECS pentru setare dorită:  
REV (inversare): Inversează sensul de tăiere și scoate articolul afară în cazul unui blocaj. FWD (înainte): Direcție de tăiere înainte și eliberare a hârtiei blocate în distrugător.  
Alimentare curent: În timpul mărunțirii, dacă survine o situație de urgență, apăsați placa de siguranță SafePad cu LED albastru; se întrerupe alimentarea electrică a distrugătorului pentru a evita posibilele vătămări. Poate fi repornit rapid prin apăsarea acestui întrerupător.

ÎNTOTDEAUNA SCOATEȚI DIN PRIZĂ ȘTECHERUL APARATULUI ÎNAINTE DE A ÎNCERCA ÎNDEPĂRTAREA MANUALĂ A UNUI ARTICOL

5. Introduceți articolul de tocat în deschiderea de alimentare corespunzătoare.
6. Containerul rigid este pentru o eliminare comodă a conținutului.

## INTREȚINERE

1. Dacă hârtia este mai lată decât intrarea de alimentare și este pliată pentru a se potrivi, crește grosimea hârtiei și capacitatea recomandată poate fi depășită.
2. Dacă containerul este îndepărtat sau întredeschis distrugătorul se autoblochează pentru siguranță
3. În cazul în care containerul de deșuri nu face contact complet cu întrerupătorul interblocaj de siguranță care este montat în cadrul containerului, aparatul nu funcționează
4. atunci când hârtia este tăiată LED-ul luminează  intermitent, adică hârtia este tăiată.
5. O lampă LED roșie intermitentă  indică faptul că este încă deschis coșul de deșuri sau nu a fost montat corect. Închideți coșul de deșuri până se înclichetează pe poziție. Lampa LED se va stinge din lumina intermitentă și aparatul este gata de utilizare.
6. Dacă distrugătorul este supraîncărcat el se oprește automat și LED-ul roșu  iluminează până când este din nou sigur de a relua tăierea. Vă rugăm poziționați întrerupătorul la „REV” pentru a scoate hârtia din unitate, apoi curățați hârtia inutilă și apăsați întrerupătorul „FWD”, aparatul poate funcționa acum normal.
7. Dacă distrugătorul se supraîncălzește el se oprește automat și LED -ul roșu  iluminează până când este din nou sigur de a relua tăierea.
8. LED-ul roșu  luminează când containerul este plin de hârtie și containerul indică lumina albastră.
9. Nu tăiați etichete sau hârtie cu etichete lipite pe ea. În caz contrar se pierde garanția. De asemenea aceasta conduce la înclieierea lamelor de tăiere și cauzează funcționare defectuoasă a distrugătorului.

Denumirea modelului:	Shredder Office M10 CD
Tip de tăiere	Tocare în microparticule
Dimensiune de tăiere:	3 x 9 mm (hârtie și carduri bancare) / 5 bucăți CD/DVD
Randament de tăiere:	10 coli (DIN A4/80g/m <sup>2</sup> ); 1 CD/DVD; 1 carte de credit
Viteza de tăiere:	2.0m/Min
Lățimea de introducere:	220 mm / 123 mm pentru CD/DVD-uri
Tensiune de alimentare:	230 VAC / 50Hz
Consum energetic:	300W/1.5 A
Nivelul de zgomot:	≤60dB
Cotele:	340 x 248 x 550 mm
Volumul coșului de hârtie:	18L / 0,8L CD/DVD deșeuri
Ciclu de funcționare:	8 Min. PORNIT / 60 Min. OPRIT
Greutate netă:	10,5 kg



Index	Defecțiuni	Cauze	Remedieri
1	Aparatul nu funcționează.	<ol style="list-style-type: none"> <li>Ștecherul nu este cuplat corect în priză.</li> <li>Înterupătorul principal On/Off este în poziția Off (deconectat).</li> <li>Înterupătorul frontal Power (alimentare curent) nu este activat.</li> <li>Aparatul nu a fost montat corect.</li> </ol>	<ol style="list-style-type: none"> <li>Cuplați ștecherul în priză.</li> <li>Puneți înterupătorul On/Off în poziția ON (conectat).</li> <li>Apăsați înterupătorul frontal de alimentare astfel încât să se activeze din nou.</li> <li>Aveți grijă să fie introdus corect coșul de deșeuri.</li> </ol>
2	Există hârtie la intrare dar tocătorul nu funcționează.	După alimentarea cu hârtie a fost introdus un colț de hârtie, dar restul nu atinge dispozitivul inductiv automat.	Adaptați poziția hârtiei de alimentare și o poziționați astfel încât să atingă dispozitivul inductiv automat.
3	Mașina nu pornește după introducerea unei coli de hârtie sau se oprește din funcționare când s-a inserat hârtia.	Hârtia este prea subțire, prea moale, umedă sau prea mototolită pentru a activa dispozitivul inductiv automat.	<ol style="list-style-type: none"> <li>Împăturiți hârtia și o introduceți.</li> <li>Puneți comutatorul glisant în poziția „REV” (înapoi).</li> </ol>
4	Aparatul se oprește în timpul funcționării.	Aparatul a funcționat o perioadă îndelungată și este protejat automat contra supraîncălzirii.	Decuplați ștecherul din priză și lăsați motorul să se răcească la temperatura camerei.
5	Hârtia s-a blocat și aparatul s-a oprit din mișcarea de rotație.	<ol style="list-style-type: none"> <li>Cantitatea de hârtie introdusă depășește limita.</li> <li>Hârtia nu a fost alimentată într-o poziție uniformă.</li> </ol>	<ol style="list-style-type: none"> <li>Puneți comutatorul glisant în poziția „REV” (înapoi) și retrageți hârtia din tocător.</li> <li>Scoateți din priză și lăsați aparatul oprit pentru scurt timp înainte de a începe tocarea.</li> </ol>

## EVACUARE

Simbolul prezentând tomleronul de gunoi tăiat indică faptul că aparatele electrice nu trebuie eliminate prin intermediul gunoiului normal menajer. Vă rugăm să transportați aparatul la un centru ecologic autorizat de colectare.



## GARANȚIE

Perioada de garanție pentru aparat este de 24 de luni. Păstrați neapărat chitanța doveditoare a achiziției și ambalajul original. În cazul unei probleme legate de aparat, vă rugăm să vă adresați reprezentantului comercial.

## WPROWADZENIE

Dziękujemy za zakup produktu wysokiej jakości firmy Geha. Prosimy o dokładne zapoznanie się z instrukcją obsługi przed pierwszym użyciem. Prosimy zwrócić szczególną uwagę na przepisy bezpieczeństwa. Ich nieprzestrzeganie może stworzyć ryzyko obrażeń!

### SYMBOLE OSTRZEGAWCZE



Urządzenie nie może być używane i obsługiwane przez dzieci!  
•Znajdujący się we wnętrzu urządzenia mechanizm tnący może spowodować zranienie.



Nie wkładać rąk do mechanizmu tnącego!  
•Znajdujący się we wnętrzu urządzenia mechanizm tnący może spowodować zranienie.



Uważać, by do układu wciągania papieru nie dostały się części ubrania.  
•Znajdujący się we wnętrzu urządzenia mechanizm tnący może spowodować zranienie.



Uważać, by do układu wciągania papieru nie dostały się włosy.  
•Znajdujący się we wnętrzu urządzenia mechanizm tnący może spowodować zranienie.



Nie wtryskiwać palnych gazów do wnętrza urządzenia.  
•Grozi to pożarem.

### WAŻNE ZASADY BEZPIECZEŃSTWA

**Przed uruchomieniem niszczarki należy przeczytać instrukcję obsługi.**



**Podczas użytkowania urządzeń elektrycznych należy zawsze przestrzegać przepisów bezpieczeństwa, by wyeliminować ryzyko obrażeń. Dlatego koniecznie należy przestrzegać następujących podstawowych zasad:**

Bezpieczeństwo użytkownika i bezpieczeństwo innych osób jest bardzo ważne. Należy w całości przestrzegać wszystkich instrukcji bezpieczeństwa i ostrzeżeń podanych w tej instrukcji przed przystąpieniem do obsługi niszczarki.

1. DZIECI I ZWIERZĘTA DOMOWE NALEŻY TRZYMAC Z DALA OD NISZCZARKI. RYZYKO POWAŻNYCH OBRAŻEN.
2. Przed użyciem zapoznać się ze wszystkimi instrukcjami. Instrukcje te należy zachować do wykorzystania w przyszłości.
3. Zawsze należy przestrzegać wszystkich środków ostrożności opisanych w instrukcji, na opakowaniu niszczarki i na samej niszczarce.
4. Nigdy nie wkładać rąk lub palców w szczelinę doprowadzania papieru. Osobiste i luźne objekty, takie jak biżuteria, włosy, krawaty, palce, itp. zabezpieczyć przed dostaniem się do strefy szczeliny doprowadzania papieru, w przeciwnym razie może dojść do poważnych obrażeń.
5. Niniejsza niszczarka jest przeznaczona wyłącznie do niszczenia papieru, płyt CD/DVD, kart kredytowych i zszywek biurowych. Nie należy niszczyć spinaczy lub innych twardych materiałów. Nie należy niszczyć etykiet adresowych na koperty. Spowoduje to uszkodzenie układu tnącego.
6. Niszczarki nie należy stosować do celów komercyjnych. Nie należy przekraczać zalecanej mocy cięcia. Nie niszczyć formularzy ciągłych. Należy unikać dłuższych okresów eksploatacji. Czas cyklu: 5 minut wł., 60 minut wył.

7. Nigdy nie umieszczają niszczarki przy lub nad kaloryferem, grzejnikiem lub wodą.
8. Zawsze należy niszczarkę wyłączyć i odłączyć od prądu przed przenoszeniem, czyszczeniem, serwisowaniem lub innymi czynnościami poza normalną pracą.
9. Obudowę czyścić przy użyciu miękkiej, mokrej ściereczki. Do czyszczenia niszczarki nie należy używać rozpuszczalników, odtłuszczaczy lub innych środków chemicznych. Przed przystąpieniem do czyszczenia należy wyciągnąć wtyczkę sieciową z gniazda wtykowego!
10. Nie wolno w żaden sposób zmieniać ani niszczyć niszczarki lub jej obudowy. Może to spowodować obrażenia i/lub utratę gwarancji.
11. Nie usuwać naklejek/etykiet ostrzegawczych z niszczarki.
12. Należy podłączać niszczarkę tylko do źródła zasilania wskazanego na etykiecie. Jeśli nie jesteś pewien źródła zasilania, skontaktuj się z dostawcą lub lokalnym zakładem energetycznym.
13. Nie należy umieszczać żadnych przedmiotów na przewodzie zasilającym. Nie umieszczają niszczarki w miejscu, w którym ktoś może wejść na przewód zasilający.
14. Jeśli używany jest przedłużacz, należy upewnić się, że natężenie prądu znamionowego wszystkich urządzeń podłączonych do przedłużacza nie przekracza dopuszczalnego obciążenia przedłużacza, a suma natężenia wszystkich elementów podłączonych do gniazda ściennego nie przekracza 15 amperów.
15. Gniazdko sieciowe powinno być zainstalowane w pobliżu urządzenia i powinno być łatwo dostępne.
16. Przewód zasilający służy do odłączania niszczarki. Upewnij się, że przewód jest zawsze łatwo dostępny. Przewodu zasilającego nie można wymieniać. Jeśli kabel jest w jakikolwiek sposób uszkodzony, niszczarkę należy natychmiast wyrzucić.
17. Nie należy próbować naprawiać niszczarki samodzielnie. Otwarcie i/lub zdejmowanie pokryw może narazić użytkownika na niebezpieczne napięcie elektryczne i/lub inne poważne zagrożenia. Spowoduje to również utratę gwarancji niszczarki.
18. Należy używać tylko zatwierdzonych smarów i środków czyszczących. Nie należy stosować środków czyszczących lub smarów stosowanych w gospodarstwie domowym lub alkoholu na lub w pobliżu niszczarki. Nie używaj aerozoli lub jakichkolwiek produktów łatwopalnych. Niektóre środki mogą się zapalić powodując poważne obrażenia.
19. Nigdy nie należy używać sprężonego powietrza lub odpylaczy powietrza do czyszczenia kosza obudowy niszczarki, szczeliny doprowadzania papieru, lub głowicy niszczarki. w przeciwnym razie może dojść do poważnych obrażeń. Nie używaj jakichkolwiek produktów łatwopalnych.
20. Niszczarka może być używana wyłącznie przy obecności operatora.
21. Należy często opróżniać pojemnik na odpady aby zapewnić płynną i bezawaryjną pracę.
22. Kosz na odpady nie powinien być nachylony więcej niż 10 stopni.

**NISZCZARKA MUSI BYĆ UŻYWANA Z ZAŁĄCZONYM KOSZEM; PRZEŁĄCZNIK BEZPIECZEŃSTWA MUSI BYĆ ZAŁĄCZONY, W PRZECIWNYM RAZIE NISZCZARKA NIE ZADZIAŁA**

1. Punkt ciężkości leży na górnej części urządzenia. Postawić urządzenie na płaskiej powierzchni tak, by się nie przewróciło.
2. Nie używać urządzenia w pobliżu źródła ciepła lub zimna, ani w gorących, wilgotnych lub zakurzonych pomieszczeniach.
3. Ustawić urządzenie w pobliżu gniazda wtykowego i nie ustawiać żadnych przedmiotów w pobliżu gniazda, aby można było bezproblemowo wyciągnąć wtyczkę z gniazda.
4. Najpierw należy włożyć wewnętrzny pojemnik na zniszczony materiał (płyty CD/DVD) do pojemnika na papier.
5. Należy zwrócić uwagę na to, by pojemnik na papier był wsunięty w urządzenie do oporu.
6. Włożyć wtyczkę do gniazda o napięciu 230V/50Hz i aktywować główny włącznik Wł/Wył z tyłu urządzenia. Zapala się zielona lampka  i niebieska lampka .
7. Jak tylko w podajniku papieru nie ma papieru, niszczarka wyłącza się. Za pomocą przycisku z tyłu urządzenie nie można włączyć urządzenia. Ten sposób jest wyłączony z powodu możliwych obrażeń.
8. Po włożeniu papieru do slotu podającego urządzenie włącza się automatycznie.
9. Po każdym procesie niszczenia urządzenie wchodzi w stan hibernacji na 5 sekund. Po tym procesie niszczarka wyłącza się i prawie nie używa prądu.
10. W przypadku zakleszczenia papieru następuje automatyczne opróżnienie podajnika papieru. W przypadku konieczności usunięcia papieru z podajnika należy wcisnąć przyciski REV i FWD.

## KONSTRUKCJA I SPOSÓB DZIAŁANIA

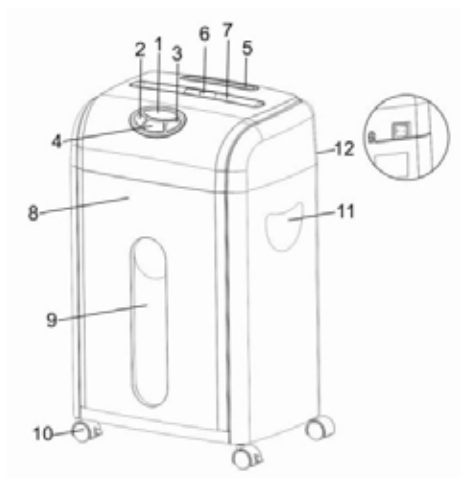

1. Panel wskaźników
2. REV
3. FWD
4. Zasilanie
5. Podawanie papieru
6. Podawanie płyt CD/kart kredytowych
7. Przezroczyste okienko
8. Wyjmowalny kosz na odpady
9. Uchwyt
10. Dolne koło
11. Dźwignia
12. Główny przełącznik Wł/Wył

1. Przygotuj papier lub karty które mają być zniszczone przez usuwanie etykiet lub innych ciał obcych.
2. Ustawić główny przełącznik w położeniu „Wł”
3. Wydajność cięcia na jednorazowe podanie





Papier:	10 arkuszy
Maksymalna ilość kart kredytowych:	1 szt.
Maksymalna ilość płyt CD/DVD:	1 szt. Maksimum

4. Naciśnij przełącznik REV/FWD/ECS dla żądanego ustawienia:  
 REV: Odwraca kierunek ścinania i wyrzuca artykuł z niszczarki w przypadku zacięcia. FWD: Kierunek cięcia do przodu i usuwanie papieru zaciętego w niszczarce.  
 Power: Jeżeli podczas procesu niszczenia wystąpi sytuacja awaryjna wciśnięcie niebieski klawisz LED w celu ochrony niszczarki przed możliwymi obrażeniami. Można łatwo go zresetować poprzez ponowne wciśnięcie niniejszego klawisza.

**NISZCZARKĘ NALEŻY ZAWSZE ODŁĄCZYĆ PRZED RĘCZNYM WYJĘCIEM ELEMENTU**

5. Włóż przedmiot przeznaczony do zniszczenia do odpowiedniej szczeliny doprowadzania.
6. Stały pojemnik służy do wygodnego usuwania zawartości.

## KONSERWACJA

1. Jeżeli papier jest szerszy niż szczelina doprowadzania i jest złożony, zwiększa się grubość papieru i zalecana ilość może zostać przekroczona.
2. Jeżeli kosz jest usunięty lub uchylony, niszczarka uruchomi blokadę zabezpieczającą
3. Jeżeli kosz nie ma pełnego kontaktu z wyłącznikiem bezpieczeństwa, który jest wbudowany w ramę kosza, urządzenie nie będzie działać
4. Gdy papier jest cięty, dioda  miga, co oznacza, że papier jest cięty.
5. Czerwona migająca lampka LED  wskazuje, że kosz na odpady jest pusty lub nie został jeszcze zainstalowany. Zamknij kosz na odpady aż przesunie się do tego miejsca. Lampka LED przestaje migać i urządzenie jest gotowe do użytku.
6. Jeżeli niszczarka jest przeciążona, automatycznie się wyłączy, a czerwona dioda  będzie się świecić, aż można będzie bezpiecznie wznowić cięcie. Ustaw przełącznik na „REV” aby wysunąć papier z urządzenia, a następnie usuń zbędny papier i ustaw przełącznik na „FWD”; urządzenie będzie pracować normalnie.
7. Jeżeli niszczarka jest przegrzana, to automatycznie się wyłączy, a czerwona dioda  będzie się świecić, aż można będzie bezpiecznie wznowić cięcie.
8. Czerwona dioda  będzie się świecić, gdy kosz jest zapełniony papierem, a na koszu zapali się niebieskie światło.
9. Nie należy niszczyć etykiet lub papieru z naklejonymi etykietami. Spowoduje to utratę gwarancji. Zablokuje to również ostrza tnące i spowoduje wadliwe funkcjonowanie niszczarki.

Opis modelu:	Shredder Office M10 CD
Rodzaj cięcia:	Przecinanie Micro
Rozmiar cięcia:	3 x 9 mm (Papier i karta kredytowa) / 5 kawałki CD/DVD
Wydajność cięcia:	10 kartek (DIN A4/80g/m <sup>2</sup> ); 1 CD/DVD; 1 karta kredytowa
Prędkość cięcia:	2.0m/Min
Szerokość szczeliny podawczej:	220 mm / 123 mm dla CD
Napięcie wejściowe:	230 VAC / 50 Hz
Pobór mocy:	300W/1.5 A
Poziom hałasu:	≤60dB
Wymiary:	340 x 248 x 550 mm
Objętość kosza na ścinki	18L / 0,8L CD/DVD kosz
Cykl pracy	8 Min. włączony/60 Min. wyłączony
Waga nett	10,5 kg





Indeks	Odchylenia	Przyczyna	Środek zaradczy
1	Urządzenie nie działa.	<ol style="list-style-type: none"> <li>1. Wtyczka nie została prawidłowo podłączona do gniazda zasilającego</li> <li>2. Główny przełącznik wł/wył znajduje się w położeniu wyl</li> <li>3. Przedni wyłącznik nie został aktywowany</li> <li>4. Urządzenie nie zostało prawidłowo zmontowane.</li> </ol>	<ol style="list-style-type: none"> <li>1. Podłączyć wtyczkę zasilającą do gniazda zasilającego.</li> <li>2. Ustawić główny przełącznik wł/wył w położeniu wł.</li> <li>3. Wcisnąć przedni przełącznik w celu jego aktywowania.</li> <li>4. Upewnić się, że kosz na odpady został dobrze zainstalowany.</li> </ol>
2	Papier w trakcie podawania, ale niszczarka nie działa..	Po podaniu papieru róg papieru został włożony, ale reszta papieru nie dotyka automatycznego systemu podawania.	Zaadoptować pzycję podawania papieru i ustawić na dotykanie automatycznego systemu podawania papieru.
3	Maszyna nie uruchamia się po włożeniu arkusza papieru lub zatrzymuje się w momencie włożenia papieru.	Papier jest za cienki, za miękki, suchy lub za bardzo pomarszczony do aktywowania automatycznego systemu podawania.	<ol style="list-style-type: none"> <li>1. Wyprostować papier i włożyć go ponownie.</li> <li>2. Ustawić przełącznik slajdów w pozycji „REV”.</li> </ol>
4	Urządzenie zatrzymuje się podczas pracy.	Urządzenie pracuje przez dłuższy czas i jest automatycznie chronione przed przegrzaniem.	Odłączyć wtyczkę zasilania od gniazda zasilającego i pozostawić silnik do schłodzenia do temperatury pokojowej.
5	Nastąpił zakleszczenie papieru i urządzenie nie obraca się.	<ol style="list-style-type: none"> <li>1. Ilość podanego papieru przekracza ustawione ograniczenie.</li> <li>2. Papier nie jest podawany w prostym położeniu.</li> </ol>	<ol style="list-style-type: none"> <li>1. Ustawić przełącznik slajdu w położeniu „REV” i wyjąć zniszczony papier.</li> <li>2. Odłączyć i pozostawić urządzenie na krótki czas przed rozpoczęciem nowej sesji niszczenia.</li> </ol>

## USUWANIE ODPADÓW

Symbol z przekreślonym koszem na śmieci oznacza, że urządzenia elektryczne nie mogą być usuwane tak, jak odpady domowe. By pozbyć się urządzenia w sposób ekologiczny, należy zdeponować je w dopuszczalnym punkcie gromadzenia surowców wtórnych.



## GWARANCJA

Gwarancja na urządzenie wynosi 24 miesiące. Należy zachować dowód zakupu i oryginalne opakowanie. W razie problemów z urządzeniem należy zwrócić się do sprzedawcy.

我们感谢您购买这个Geha 优质产品。请您在使用之前细心通读此说明。请您务必注意特殊的安全指示，若不注意，则会引发受伤危险！

## 警告标志



不允许由儿童操作碎纸机！  
•碎纸机内的切纸刀具会造成受伤危险。



不要将手伸入切纸刀具中！  
•碎纸机内的切纸刀具会造成受伤危险。



注意不要让衣服进入进口。  
•碎纸机内的切纸刀具会造成受伤危险。



注意不要让头发进入进纸口。  
•碎纸机内的切纸刀具会造成受伤危险。



不要让可燃气体喷入碎纸机内部。  
•存在起火的危险。

## 重要安全指示

在您启动碎纸机之前，请阅读使用说明书。

当您使用电器时，您应该总是考虑执行基本的注意事项，来避免受伤的危险。请您务必注意以下基本规则。



你的人身安全及其他相关人员的人身安全对我们非常重要，所以在使用之前请严格按照下面说明及警示进行

1. 使小孩或宠物远离碎纸机，以避免严重的伤害发生
2. 在使用前阅读说明，并保留以后参考待用。
3. 遵循说明书及包装上的使用说明及警示。
4. 不要把手指伸入入纸口，使珠宝/头发/手指等远离入纸口，以免严重的伤害发生
5. 此碎纸机只适用于碎纸，不要用于碎比较硬的物品或胶带，否则对机器刀片产生损坏
6. 不要大量的商业使用，不要超过额定碎纸张数，不要连续碎纸时间过长，循环工作时间8 min on,40 min off
7. 不要把机器放入接近热源或水源的地方。
8. 在要移动，清理或其他非正常工作情况下要先拔掉电源
9. 机器面盖因用湿的抹布清理，切记用溶剂或其他化学物质清理，清理前切记拔掉电源

10. 不要更改或损坏碎纸机外壳，否则会给机器带来损伤
11. 不要撕毁碎纸机上标贴。
12. 只能根据铭牌上标识的电源使用，如不清楚可征询经销商或当地供电部门的意见。
13. 不要在电源线上残留任何物质，不要把机器放在人们来往比较多的地方
14. 如果要延伸电源线，确保符合铭牌上标识的电流，且总电流不超过15A
15. 电器插座应在易于接触的地方
16. 电源线可切断碎纸机的工作，请确保电源线易于组装，且不可替代，如果电源线破了，请把机器丢弃，不要再使用
17. 不要尝试自己拆装机器，打开盖子或移动零部件会带来安全隐患
18. 使用经验证过的润滑剂清洗，切勿使用普通的家用清除器或易燃化学物质清洗
19. 切勿使用压缩的或空气除尘器清理机器，切勿使用易燃的物品清理机器，否则会带来伤害。
20. 经常清理垃圾桶保持碎纸顺畅
21. 经常清理垃圾桶保持碎纸顺畅
22. 垃圾桶不得大于10度倾斜。

此机器必须在垃圾桶放入的状态下工作，机头安全开关与垃圾桶需接触良好，否则机器不运转

## 设定本机

1. 该机器的重心位于上部。把机器放置在一个平整的水平面上，以至于它不会倾倒。
2. 既不要在发热或发冷源的附近，也不要是在过热的，潮湿或多灰的环境中使用该机器。
3. 把该机器放在电源插座附近，并不要在插座附近放置物品，这样电源插头就可以毫无阻碍地被拔出插座。
4. 先把里面的接收盒（用于CD/DVD）放入纸张盒中。
5. 注意，纸张盒必须完全到底地被推入机器。
6. 将电源插头插入一个230V /50Hz的插座并打开位于设备背面的电源主开关（ON / OFF[打开/关闭]）。绿色指示灯  及蓝色指示灯  将亮起。
7. 只要未放入纸张，碎纸机就处于关闭状态。仅使用控制面板上的按钮，以避免激活设备，也避免了可能的人体伤害。
8. 当进纸槽装入纸张，设备将自动开启。
9. 每次切碎完毕后，碎纸机仍将继续留在待机模式，如5秒钟之内没有使用，碎纸机将自动关闭，也几乎不再费电。
10. 一旦出现卡纸情况、进纸器将其自动清空。如果仍有必要，您可以通过按下标有REV和FWD的按钮去除已送入的纸张。

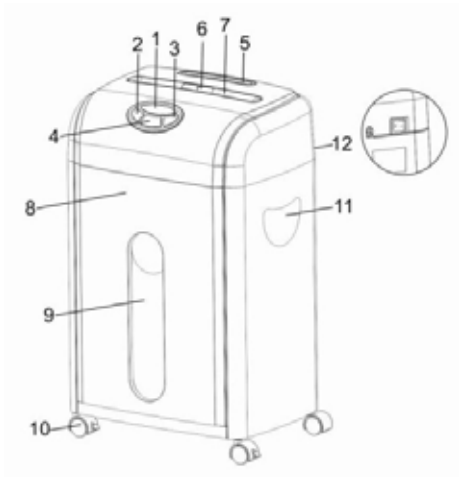

1. 指示灯面板
2. REV 按键
3. FWD 按键
4. Power 电源
5. CD 入口
6. 信用卡入口
7. 纸入口
8. 可取出来的废纸篓
9. 透明视窗
10. 轮子
11. 手柄
12. On/off 开关

## 操作

1. 准备好待碎纸或卡，并把胶带或其他异物拆除
2. 把主开关转到ON位置
3. 每次可碎能力

纸:	最多10S张
信用卡:	最多1张
CD/DVD:	最多1张

4. 根据需要选择按钮 REV/FWD/ECS键:

REV:使机器反转，堵住时退出纸张。





FWD:使机器正转碎纸，或清除机器里残留纸屑

POWER 电源开关: 碎纸时如有紧急情况发生，按绿色LED按钮，机器可紧急停机，避免任何伤害发生，紧急情况消除后可按此按钮快速重新再次启动

如要移动机器时请把插头拔掉

5. 把待碎物品放入核实的入口。
6. 垃圾桶用于收集相关的垃圾。

## 维修

1. 如果纸张宽度大于入纸口宽度，而折叠后刚好合适，则此时纸的厚度增加，已超过最大碎纸张数
2. 如果垃圾桶移开或半开状态，则开关进入锁定状态，机器不通电
3. 如果垃圾桶未跟机器安全开关接触良好，则机器不通电不能正常工作
4. 当工作时指示灯  亮，说明正常碎纸
5. 当指示灯  亮时，说明桶打开或未放到合适的位置。
6. 当机器过载时会自动停止工作，且红色指示灯  亮，直到恢复到正常工作为止。此时可按REV 按钮，将纸退出，然后按FWD清除残留的纸屑，然后机器可正常工作。。
7. 当机器过热时会自动关闭，且红色指示灯  亮，直到恢复到正常温度可继续工作
8. 当垃圾桶满时，红色指示灯  亮，且垃圾桶里面显示蓝灯
9. 不要碎胶袋或纸上沾有胶带，这样可避免机器刀片受到损坏或功能异常

## 技术数据

型号名称:	Shredder Office M10 CD
切割类型:	微切型
切割大小:	3 x 9毫米 (纸和信用卡) / 5个光盘/光碟
切割功效:	10张纸 (DIN A4[德国工业标准]/80克/平方米) ; 1 个光盘/ 光碟; 1张信用卡
切割速度:	2.0m/Min
输入宽度:	纸张220 mm / CD/DVD123 mm
输入电压:	230 VAC / 50 Hz
功率消耗:	300W/1.5 A
噪音水平:	≤60dB
大小尺寸:	340 x 248 x 550 mm
碎纸箩 - 容量:	18升/0.8升 光盘/光碟废料
运作周期: 2 分钟启动:	8 分钟启动 / 60 分钟停机
净重:	10.5 kg



序号	異常現象	原因	解決措施
1	機器不工作	1. 插頭未與插座連接好 2. 主開關ON/OFF 在OFF 檔 3. 前面電源開關未處於激活狀態 4. 桶未裝配好，安全開關未接觸到位	1. 把插頭與插座連接好 2. 把ON/OFF開關撥到ON檔 3. 重按Power鍵，使之處於工作狀態 4. 確保垃圾桶裝配到位，與安全開關接觸良好
2	紙在入紙口但機器不工作	紙未完全放入，只是一角在入紙口，感應開關未被感應到	調整紙的放入方向，使之完全放入入紙口，感應感應開關
3	放入一張紙後機器不工作中途停止工作	紙太薄，太軟，太潮濕或是打皺，感應不了感應開關	1. 把紙對折後再放入。 2. 撥到“REV” .鍵反轉退出
4	機器工作中中途停止	機器工作時間太長，自動過熱保護	撥開電源，使機器冷卻到室溫保護
5	堵紙，機器停止轉動。	1. 放入的紙張大於最大碎紙張數  2. 紙放歪了	1. 把開關撥到“REV” 檔把紙退出  2. 撥開電源，讓機器冷卻一段時間

### 垃圾處理

划杠垃圾桶的標志表明，電動機器不能當一般家用垃圾處理。請您將該機器送到有許可的回收站進行廢物環保處理。



### 保質

該機器的保質期為24個月。  
 請您務必保留購物發票和原包裝。  
 有問題請務必與您的供貨商聯絡。



# ***Geha***



Pelikan Vertriebsgesellschaft mbH & Co. KG  
Werftstraße 9  
30163 Hannover - Germany  
[www.geha.de](http://www.geha.de)